

su ve buhar
serpantinli

Isıtıcı

Isıtıcısız



Konfor Dünyasına Açılan Perde



OLEFINI

Hava Perdeleri



Hava Perdesi Nedir?

Hava perdesi, iç ortamda bulunan ısıtılmış veya soğutulmuş (yani şartlandırılmış) havanın kalitesini muhafaza ederek, dış ortamda bulunan olumsuz havanın (sıcak-soğuk-kirli hava-nem-toz-sinek) iç ortama girmesini (Montaj şekline göre yatay veya dikey hava akımı ile) belirli hızda hava üfleyerek perdeleme yaparak engelleyen cihazlardır.

Hava Perdesinin Amacı Nedir?

Hava perdesinin kullanım amacı; iç ortamda bulunan ısıtılmış veya soğutulmuş havayı muhafaza ederek enerji tasarrufu sağlamak, dış ortamdan gelecek soğuk veya sıcak, tozlu, kirli havanın, haşeratların girmesini önlemeye yönelik verimli şekilde çalışarak görünmez bir kapı görevi yapmaktır. Hava perdesi her iki bölümü birbirinden yalıtım suretiyle böler .

İki ortam arasındaki izalasyonu ortam ve mevsim şartlarına göre maksimum düzeyde sağlar.Bu sayede hem kapalı bir kapı görevi görür, hem de kapalı bir kapının yaratmış olduğu (müşteri-giriş-çıkış vb) sorunları ortadan kaldırır.

Hava Perdesi Nerelerde Kullanılır?

- > Farklı ısı ortamlarının yaratılması istenilen durumlarda,
- > Isı izolasyonu veya muhafazasının zorunlu olduğu hallerde,
- > Çalışma ortamı konfor şartlarının muhafazasında,
- > Çalışma ortamlarının, hijyenik yaşam alanları olarak korunmasında,
- > Enerji tasarrufu ve müşteri sirkülasyonunun maksimum düzeyde olmasının istenildiği durumlarda.
- > Hava Perdeleri; Oteller, Mağazalar, Hastaneler, Marketler, Restaurantlar, Kafeler, Pasaj içi kapı-açıklıklar, Sağlık merkezleri, Alışveriş merkezleri, Havaalanları, Kuyumcular, Eczaneler, Soğuk odalar v.b. İşyerlerinde kullanılabilir.

BMS - Bina Otomasyon Sistemi

Olefini BMS Sistemi RS/ModBus RTU veya TCP/IP protokolü üzerinden yerel ağ veya internet üzerinden cihazların kontrolüne olanarak tanır.



Bu sistem ile;

- Cihazların açılıp, kapatılması
- Fan hızı kademesinin ayarlanması
- Elektrikli ısıtıcı kademesinin ayarlanması
- Sensör verilerinin okunması
- Çalışma modu seçimi
- Hata kodları görüntüleme gibi birçok özelliğe uzaktan erişim mümkündür.

Kurulumun Yapılmasının Ardından Gelecek Ana Ekran

The screenshot shows the main interface of the OLEFINI BMS system. It includes a header with the company logo and name, and a title bar indicating '7/24 BMS SYSTEMS'. The main area is divided into several sections:

- Top Left:** A fan icon and a bar chart representing fan speed. Below it, indoor and outdoor temperatures (27°C and 23°C) and a timer showing ON (09:47) and OFF (09:48) times.
- Top Right:** A 'GROUP SELECTION' menu with '1st FLOOR' and '2nd FLOOR' options, and a 'DEVICE SELECTION' menu with 'FIRST DOOR' and 'FRONT DOOR 1' options.
- Middle Left:** A 'SYSTEM INFO' table showing device counts, power status, and error counts. A 'DETAILS' button is below it.
- Middle Right:** A 'DEVICE INFO' section showing group and device descriptions, and a 'SWITCH 1' status indicator.
- Bottom Left:** A 'STATUS' section showing 'SWITCH 3 - FRONT DOOR 2' with 'NO SIGNAL'.
- Bottom Center:** A 'MOD SEÇİMİ' section with 'MANUAL' and 'AUTO' buttons, and a power button.
- Bottom Right:** A 'Açma - Kapama' section with a power button.

Arrows point from the text labels to the corresponding elements in the screenshot:

- Fan ve Isıtıcı Kademesi
- Sıcaklık değerleri
- Cihaz Durumu
- Sistem Bilgileri
- Grup Seçim Menüsü
- Cihaz Seçim Menüsü
- Cihaz Bilgileri
- Ayarlar, Zamanlayıcı ve Tüm Cihaz Bilgileri
- Açma - Kapama
- Fan Kademesi Seçimi
- Isıtıcı Kademesi Seçimi
- Mod Seçimi

Monoblok Tip Isıtıcısız Hava Perdeleri

kullanıldığı yerler

internet kafeler | emlakçılar | marketler | restoranlar | kafeler | mağazalar
eczaneler | küçük oteller | küçük dükkanlar | kuyumcular | sağlık merkezleri
hastaneler | kuaför salonları | güzellik salonları | acentalar

çapraz esintili plastik
fan pervanesi çap 110 mm

K 43 - K 44 - K 46 serisi



kontrol
paneli



uzaktan
kumanda

TEKNİK DETAYLAR

CİHAZ MODELİ		K 43	K 44	K 46	
Takılabilir	Yükseklik	m	3.00	3.00	3.00
	Genişlik	m	1.00	1.20	1.60
Hava Çıkış Hızı		m/sn	10.0 / 4.0	10.0 / 4.0	10.0 / 4.0
Hava Debisi		m ³ /h	2435 / 970	2800 / 1100	3790 / 1500
Motor Gücü		W	155	195	295
Motor Hızı		rpm	1300/900	1300/900	1300/900
Güç Kaynağı		V/Ph/Hz	230 / 1 / 50	230 / 1 / 50	230 / 1 / 50
Ses Seviyesi (1 m'de)		dB(A)	55 / 45	55 / 45	56 / 48

Hava çıkış hızı ve hava debisi cihaz filtresizken elde edilen verilerdir.

Genel Tip INOX Serisi Isıtıcısız Hava Perdeleri

kullanıldığı yerler

bankalar | internet kafeler | emlakçılar | marketler | restaurantlar | kafeler | mağazalar
eczaneler | küçük oteller | küçük dükkanlar | kuyumcular | galeriler | benzin istasyonları
sağlık merkezleri | hastaneler | okullar | kuaför salonları | güzellik salonları | acentalar

çapraz esintili plastik
fan pervanesi çap 100 mm



Uzaktan Kumanda
(IR modelleri için)

TEKNİK DETAYLAR

CİHAZ MODELİ			X 10	X 12	X 14	X 16	X 18	X 20
Takılabilir	Yükseklik	m	3.00	3.00	3.00	3.00	3.00	3.00
	Genişlik	m	1.00	1.20	1.40	1.60	1.80	2.00
Hava Çıkış Hızı		m/sn	9.0 / 5.0	9.0 / 5.0	9.0 / 5.0	9.0 / 5.0	9.0 / 5.0	9.0 / 5.0
Hava Debisi		m ³ /h	1560 / 850	1810 / 1000	2160 / 1200	2595 / 1440	2800 / 1550	3090 / 1770
Motor Gücü		W	185	200	220	250	470	480
Motor Hızı		rpm	1370 / 1100	1370 / 1100	1370 / 1100	1370 / 1100	1370 / 1100	1370 / 1100
Güç Kaynağı		V/Ph/Hz	230 / 50 / 1	230 / 50 / 1	230 / 50 / 1	230 / 50 / 1	230 / 50 / 1	230 / 50 / 1
Ses Seviyesi (1 m'de)		dB(A)	55	55	55	58	60	60

Hava çıkış hızı ve hava debisi cihaz filtresizken elde edilen verilerdir.

Genel Tip Isıtıcısız Hava Perdeleri

kullanıldığı yerler

bankalar | internet kafeler | emlakçılar | marketler | restaurantlar | kafeler | mağazalar
eczaneler | küçük oteller | küçük dükkanlar | kuyumcular | galeriler | benzin istasyonları
sağlık merkezleri | hastaneler | okullar | kuaför salonları | güzellik salonları | acentalar

çapraz esintili plastik
fan pervanesi çap 100 mm

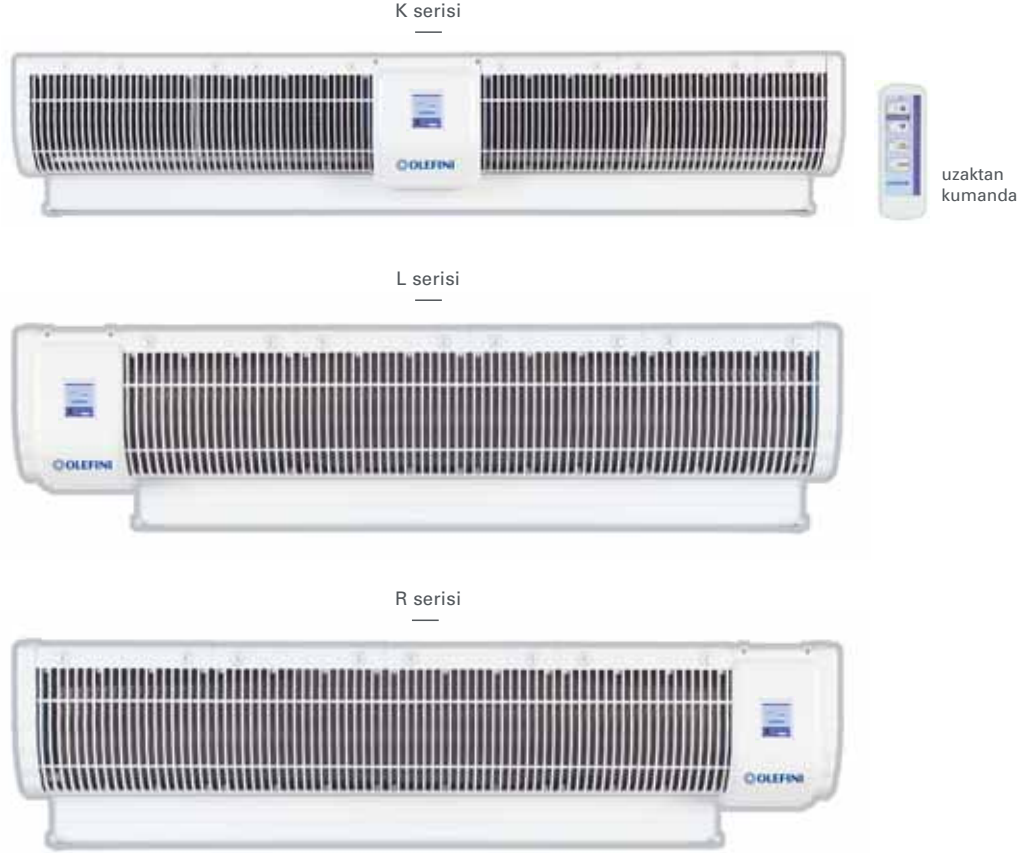

TEKNİK DETAYLAR

CİHAZ MODELİ		R 12	L 12	R 13	L 13	K 14	K 15	K 16	K 17	K 18
Takılabilir	Yükseklik	m	2.50	2.50	2.50	2.50	2.50	2.50	2.50	2.50
	Genişlik	m	0.80	0.80	1.00	1.00	1.20	1.40	1.60	1.80
Hava Çıkış Hızı	m/sn	10.0 / 8.0	10.0 / 8.0	10.0 / 8.0	10.0 / 8.0	10.0 / 8.0	10.0 / 8.0	10.0 / 8.0	10.0 / 8.0	10.0 / 8.0
Hava Debisi	m ³ /h	1150 / 900	1150 / 900	1300 / 1050	1300 / 1050	1400 / 1100	1700 / 1350	2000 / 1600	2200 / 1800	2500 / 2000
Motor Gücü	W	80	80	85	85	125	140	150	160	170
Motor Hızı	rpm	1300 / 900	1300 / 900	1300 / 900	1300 / 900	1300 / 900	1300 / 900	1300 / 900	1300 / 900	1300 / 900
Güç Kaynağı	V/Ph/Hz	230 / 1 / 50	230 / 1 / 50	230 / 1 / 50	230 / 1 / 50	230 / 1 / 50	230 / 1 / 50	230 / 1 / 50	230 / 1 / 50	230 / 1 / 50
Ses Seviyesi (1 m'de)	dB(A)	54 / 45	54 / 45	54 / 45	54 / 45	60 / 53	60 / 53	60 / 53	61 / 55	61 / 55

Hava çıkış hızı ve hava debisi cihaz filtresizken elde edilen verilerdir.

Ticari Tip Isıtıcısız Hava Perdeleri

kullanıldığı yerler

süper marketler | büyük restaurantlar | büyük mağazalar | büyük oteller | galeriler
benzin istasyonları | hastaneler | okullar | soğuk odalar | havaalanları | terminaler
tüm büyük kalabalık ziyaretçi alanlar

çapraz esintili plastik
fan pervanesi çap 120 mm

K serisi



uzaktan
kumanda

L serisi

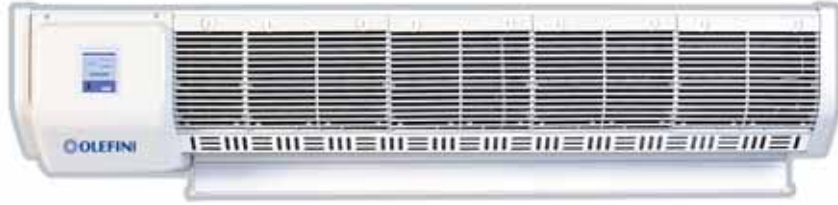

R serisi

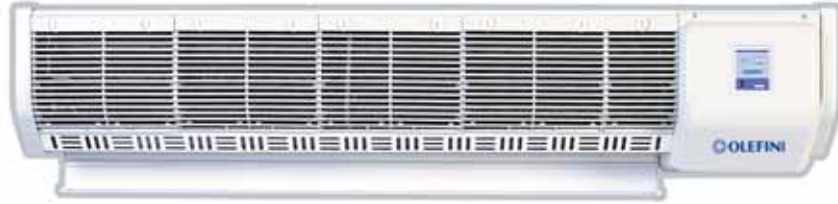

TEKNİK DETAYLAR

CİHAZ MODELİ		R 33	L 33	K 34	K 35	K 36	K 37	K 38	
Takılabilir	Yükseklik	m	4.00	4.00	4.00	4.00	4.00	4.00	4.00
	Genişlik	m	1.00	1.00	1.20	1.40	1.60	1.80	2.00
Hava Çıkış Hızı		m/sn	13.0 / 11.0	13.0 / 11.0	13.0 / 11.0	13.0 / 11.0	13.0 / 11.0	13.0 / 11.0	13.0 / 11.0
Hava Debisi		m ³ /h	2510 / 2125	2510 / 2125	2800 / 2370	3370 / 2850	3930 / 3330	4500 / 3800	5065 / 4285
Motor Gücü		W	300	300	330	510	580	625	650
Motor Hızı		rpm	1370 / 1050	1370 / 1050	1370 / 1050	1370 / 1050	1370 / 1050	1370 / 1050	1370 / 1050
Güç Kaynağı		V/Ph/Hz	230 / 1 / 50	230 / 1 / 50	230 / 1 / 50	230 / 1 / 50	230 / 1 / 50	230 / 1 / 50	230 / 1 / 50
Ses Seviyesi (1 m'de)		dB(A)	63 / 62	63 / 62	66 / 64	66 / 64	66 / 64	67 / 64	67 / 64

Hava çıkış hızı ve hava debisi cihaz filtresizken elde edilen verilerdir.

Endüstriyel Tip Isıtıcı Hava Perdeleri

kullanıldığı yerler

süper marketler | büyük restoranlar | büyük mağazalar | büyük oteller | galeriler
benzin istasyonları | hastaneler | okullar | soğuk odalar | havaalanları | terminaller
tüm büyük kalabalık ziyaretçi alanlar

çapraz esintili plastik
fan pervanesi çap 130 mm

K serisi



uzaktan
kumanda

L serisi



R serisi



K 83 paslanmaz çelik gövde olup fan çapı 180 mm'dir.

TEKNİK DETAYLAR

CİHAZ MODELİ		R 22	L 22	R 23	L 23	K 24	K 26	K 28	K 83
Takılabilir	Yükseklik	m	6.00	6.00	6.00	6.00	6.00	6.00	8.00
	Genişlik	m	1.00	1.00	1.20	1.20	1.20	1.60	2.00
Hava Çıkış Hızı	m/sn	14.0 / 12.0	14.0 / 12.0	14.0 / 12.0	14.0 / 12.0	14.0 / 12.0	14.0 / 12.0	14.0 / 12.0	21.0
Hava Debisi	m ³ /h	3050 / 2615	3050 / 2615	3715 / 3185	3715 / 3185	3035 / 2600	4245 / 3640	5580 / 5280	5600
Motor Gücü	W	470	470	545	545	470	600	630	1100
Motor Hızı	rpm	1370 / 1100	1370 / 1100	1370 / 1100	1370 / 1100	1370 / 1100	1370 / 1100	1370 / 1100	1400
Güç Kaynağı	V/Ph/Hz	230 / 1 / 50	230 / 1 / 50	230 / 1 / 50	230 / 1 / 50	230 / 1 / 50	230 / 1 / 50	230 / 1 / 50	230 / 1 / 50
Ses Seviyesi (1 m'de)	dB(A)	68 / 65	68 / 65	68 / 65	68 / 65	68 / 65	68 / 65	68 / 65	65

Hava çıkış hızı ve hava debisi cihaz filtresizken elde edilen verilerdir.

Ankastre Ticari Tip Isıtıcısız Hava Perdeleri

kullanıldığı yerler

süper marketler | büyük restaurantlar | büyük mağazalar | büyük oteller | galeriler
benzin istasyonları | hastaneler | okullar | soğuk odalar | havaalanları | terminaller
tüm büyük kalabalık ziyaretçi alanlar

çapraz esintili plastik
fan pervanesi çap 120 mm



kablolu
kumanda

uzaktan
kumanda

TEKNİK DETAYLAR

CİHAZ MODELİ		RS 34	RS 35	RS 36	RS 37	RS 38	RS 40
Takılabilir	Yükseklik	m	4.00	4.00	4.00	4.00	4.00
	Genişlik	m	1.20	1.40	1.60	1.80	2.40
Hava Çıkış Hızı		m/sn	11.0 / 9.0	11.0 / 9.0	11.0 / 9.0	11.0 / 9.0	11.0 / 9.0
Hava Debisi		m ³ /h	2600 / 2130	3110 / 2545	3620 / 2960	4130 / 3380	4632 / 3790
Motor Gücü		W	300	400	465	480	550
Motor Hızı		rpm	1370 / 1050	1370 / 1050	1370 / 1050	1370 / 1050	1370 / 1050
Güç Kaynağı		V/Ph/Hz	230 / 1 / 50	230 / 1 / 50	230 / 1 / 50	230 / 1 / 50	230 / 1 / 50
Ses Seviyesi (1 m'de)		dB(A)	66 / 64	66 / 64	66 / 64	67 / 64	67 / 64

Hava çıkış hızı ve hava debisi cihaz filtresizken elde edilen verilerdir.

Dekoratif Tip Isıtıcısız C Serisi Hava Perdeleri

santrifüj fan çap 115 mm

kullanıldığı yerler

bankalar | süper marketler | büyük restoranlar | büyük mağazalar | büyük oteller
galeriler | benzin istasyonları | hastaneler | okullar | soğuk odalar | havaalanları
terminaler | tüm büyük kalabalık ziyaretçi alanları



Yatay Tip C Serisi Isıtıcısız Hava Perdesi



Dikey Tip C Serisi Isıtıcısız Hava Perdesi

TEKNİK DETAYLAR

YATAY TİP CİHAZ MODELİ			CF-120 H	CF-160 H	CF-200 H
Takılabilir	Yükseklik	m	*2.50 veya 4.00		
	Genişlik	m	1.30	1.80	2.40
Hava Çıkış Hızı		m/sn	18.0 / 13.0	18.0 / 13.0	18.0 / 13.0
Hava Debisi		m³/h	2140 / 1545	3210 / 2315	4275 / 3090
Motor Gücü		W	**150 veya 600	**220 veya 900	**295 veya 1200
Motor Hızı		rpm	2700	2700	2700
Güç Kaynağı		V/Ph/Hz	230 / 1 / 50	230 / 1 / 50	230 / 1 / 50
Ses Seviyesi (1 m'de)		dB(A)	65	67	68

TEKNİK DETAYLAR

DİKEY TİP CİHAZ MODELİ			CF-120 V	CF-160 V	CF-200 V
Takılabilir	Yükseklik	m	1.30	1.80	2.40
	Genişlik	m	*2.50 veya 4.00		
Hava Çıkış Hızı		m/sn	18.0 / 13.0	18.0 / 13.0	18.0 / 13.0
Hava Debisi		m³/h	2140 / 1545	3210 / 2315	4275 / 3090
Motor Gücü		W	**150 veya 600	**220 veya 900	**295 veya 1200
Motor Hızı		rpm	2700	2700	2700
Güç Kaynağı		V/Ph/Hz	230 / 1 / 50	230 / 1 / 50	230 / 1 / 50
Ses Seviyesi (1 m'de)		dB(A)	65	67	68

Hava çıkış hızı ve hava debisi cihaz filtresizken elde edilen verilerdir.

LED uygulaması tek tarafa yapılır.

C Serisi Isıtıcısız Hava Perdeleri cihazımız, hem yatay hem de dikey olarak kullanılabilir.

Cihazın dikey kullanımı için; sipariş esnasında, üfleme yönünü (sağ/sol) belirtmeniz gerekmektedir.

* Talep edilen takılabilir yükseklik veya genişlik sipariş aşamasında bildirilmelidir.

** Talep edilen yüksekliğe göre Motor gücü değişmektedir.

Dekoratif Tip Isıtıcısız AN Serisi Hava Perdeleri

kullanıldığı yerler

bankalar | süper marketler | büyük restoranlar | büyük mağazalar | büyük oteller
galeriler | benzin istasyonları | hastaneler | okullar | soğuk odalar | havaalanları
terminaller | tüm büyük kalabalık ziyarete açık alanlar

santrifüj fan çap 115 mm



Yatay Tip AN Serisi Isıtıcısız Hava Perdesi



kablolu
kumanda

uzaktan
kumanda

TEKNİK DETAYLAR

YATAY TİP CİHAZ MODELİ			AN-120 H	AN-160 H	AN-200 H
Takılabilir	Yükseklik	m	*2.50 veya 4.00		
	Genişlik	m	1.20	1.80	2.30
Hava Çıkış Hızı		m/sn	18.0 / 13.0	18.0 / 13.0	18.0 / 13.0
Hava Debisi		m ³ /h	2140 / 1545	3210 / 2315	4275 / 3090
Motor Gücü		W	**150 veya 600	**220 veya 900	**295 veya 1200
Motor Hızı		rpm	2700	2700	2700
Güç Kaynağı		V/Ph/Hz	230 / 1 / 50	230 / 1 / 50	230 / 1 / 50
Ses Seviyesi (1 m'de)		dB(A)	65	67	68

TEKNİK DETAYLAR

DİKEY TİP CİHAZ MODELİ			AN-120 V	AN-160 V	AN-200 V
Takılabilir	Yükseklik	m	1.20	1.80	2.30
	Genişlik	m	*2.50 veya 4.00		
Hava Çıkış Hızı		m/sn	18.0 / 13.0	18.0 / 13.0	18.0 / 13.0
Hava Debisi		m ³ /h	2140 / 1545	3210 / 2315	4275 / 3090
Motor Gücü		W	**150 veya 600	**220 veya 900	**295 veya 1200
Motor Hızı		rpm	2700	2700	2700
Güç Kaynağı		V/Ph/Hz	230 / 1 / 50	230 / 1 / 50	230 / 1 / 50
Ses Seviyesi (1 m'de)		dB(A)	65	67	68

Hava çıkış hızı ve hava debisi cihaz filtresizken elde edilen verilerdir.

* Talep edilen takılabilir yükseklik veya genişlik sipariş aşamasında bildirilmelidir.

** Talep edilen yüksekliğe göre Motor gücü değişmektedir.



Dikey Tip AN Serisi Isıtıcısız Hava Perdesi

Döner Kapı RV Seri Ankastr - Kapı Üstü Isıtıcısız Hava Perdeleri

santrifüj fan çap 115 mm

kullanıldığı yerler

bankalar | süper marketler | büyük restoranlar | büyük mağazalar | büyük oteller
galeriler | benzin istasyonları | hastaneler | okullar | soğuk odalar | havaalanları
terminaler | tüm büyük kalabalık ziyarete açık alanlar



TEKNİK DETAYLAR

DİKEY TİP CİHAZ MODELİ			RV-60	RV-120	RV-160	RV-200
Taklıabilir	Yükseklik	m	4.00			
	Genişlik	m	1.00	1.60	2.20	2.80
Hava Çıkış Hızı		m/sn	18.0 / 13.0	18.0 / 13.0	18.0 / 13.0	18.0 / 13.0
Hava Debisi		m ³ /h	1070 / 775	2140 / 1545	3210 / 2315	4275 / 3090
Motor Gücü		W	300	600	900	1200
Motor Hızı		rpm	2700	2700	2700	2700
Güç Kaynağı		V/Ph/Hz	230 / 1 / 50	230 / 1 / 50	230 / 1 / 50	230 / 1 / 50
Ses Seviyesi (1 m'de)		dB(A)	65	65	67	67

Hava çıkış hızı ve hava debisi cihaz filtresizken elde edilen verilerdir.
* Yüksek fan devrinde.
** Düşük fan devrinde.



kablolu
kumanda

uzaktan
kumanda

Döner Kapı RV Seri Dik Tip Isıtıcısız Hava Perdeleri

santrifüj fan çap 115 mm

kullanıldığı yerler

bankalar | süper marketler | büyük restoranlar | büyük mağazalar | büyük oteller
galeriler | benzin istasyonları | hastaneler | okullar | soğuk odalar | havaalanları
terminaller | tüm büyük kalabalık ziyaretçi alanları



TEKNİK DETAYLAR

CİHAZ MODELİ			RV-230	RV-280
Takılabilir	Yükseklik	m	2.40	2.80
	Genişlik	m	3.0	3.0
Hava Çıkış Hızı		m/sn	13.0 / 10.0	13.0 / 10.0
Hava Debisi		m ³ /h	3090 / 2380	3860 / 2970
Motor Gücü		W	1200	1500
Motor Hızı		rpm	1400	1400
Güç Kaynağı		V/Ph/Hz	230 / 1 / 50	230 / 1 / 50
Ses Seviyesi (1 m'de)		dB(A)	55	55

Hava çıkış hızı ve hava debisi cihaz filtresizken elde edilen verilerdir.

* Yüksek fan devrinde.

** Düşük fan devrinde.



kablolu
kumanda



uzaktan
kumanda

Isıtıcısız Hava Perdeleri Ebat ve Ağırlık Tablosu

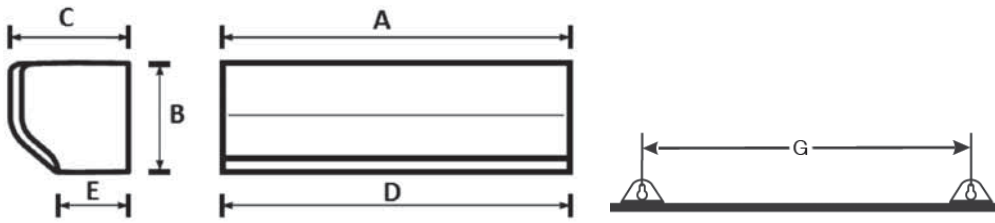

MONOBLOK TİP ISITICISIZ HAVA PERDELERİ EBAT VE AĞIRLIK TABLOSU

Cihaz Modeli	A: Genişlik	B: Yükseklik	C: Derinlik	D: Hava Kanalı Genişliği	E: Hava Kanalı Derinliği	F: Hava Kanalı Yüksekliği	G: İki Ayak Arası Mesafe	Ağırlık kg
	mm	mm	mm	mm	mm	mm	mm	
K 43	1066	230	190	1066	70	Düz	675	10
K 44	1200	230	190	1200	70	Düz	790	12
K 46	1650	230	190	1650	70	Düz	1060	14

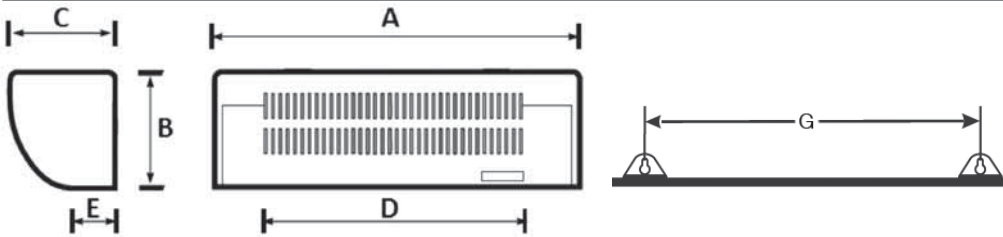

GENEL TİP INOX SERİSİ ISITICISIZ HAVA PERDELERİ EBAT VE AĞIRLIK TABLOSU

Cihaz Modeli	A: Genişlik	B: Yükseklik	C: Derinlik	D: Hava Kanalı Genişliği	E: Hava Kanalı Derinliği	F: Hava Kanalı Yüksekliği	G: İki Ayak Arası Mesafe	Ağırlık kg
	mm	mm	mm	mm	mm	mm	mm	
X-10	1080	203	202	1080	54	Düz	600	11
X-10 IR	1080	203	202	1080	54	Düz	600	11
X-12	1220	203	202	1220	54	Düz	600	13
X-12 IR	1220	203	202	1220	54	Düz	600	13
X-14	1510	203	202	1510	54	Düz	700	15
X-14 IR	1510	203	202	1510	54	Düz	700	15
X-16	1670	203	202	1670	54	Düz	800	17
X-16 IR	1670	203	202	1670	54	Düz	800	17
X-18	1820	203	202	1820	54	Düz	900	21
X-18 IR	1820	203	202	1820	54	Düz	900	21
X-20	2020	203	202	2020	54	Düz	1000	22
X-20 IR	2020	203	202	2020	54	Düz	1000	22



GENEL TİP ISITICISIZ HAVA PERDELERİ EBAT VE AĞIRLIK TABLOSU

Cihaz Modeli	A: Genişlik	B: Yükseklik	C: Derinlik	D: Hava Kanalı Genişliği	E: Hava Kanalı Derinliği	F: Hava Kanalı Yüksekliği	G: İki Ayak Arası Mesafe	Ağırlık kg
	mm	mm	mm	mm	mm	mm	mm	
R 12	945	236	166	800	54	64	670	9.5
L 12	945	236	166	800	54	64	670	9.5
R 13	1045	236	166	900	54	64	770	11
L 13	1045	236	166	900	54	64	770	11
K 14	1206	236	166	1160	54	64	900	15
K 15	1406	236	166	1360	54	64	1000	17
K 16	1606	236	166	1560	54	64	1100	19
K 17	1806	236	166	1760	54	64	1200	22
K 18	2006	236	166	1960	54	64	1300	24

Isıtıcısız Hava Perdeleri Ebat ve Ağırlık Tablosu



TİCARİ TİP ISITICISIZ HAVA PERDELERİ EBAT VE AĞIRLIK TABLOSU

Cihaz Modeli	A: Genişlik	B: Yükseklik	C: Derinlik	D: Hava Kanalı Genişliği	E: Hava Kanalı Derinliği	F: Hava Kanalı Yüksekliği	G: İki Ayak Arası Mesafe	Ağırlık kg
	mm	mm	mm	mm	mm	mm	mm	
R 33	1149	269	212	900	76	64	640	19
L 33	1149	269	212	900	76	64	640	19
K 34	1242	269	212	1199	76	64	800	22
K 35	1442	269	212	1400	76	64	900	24
K 36	1642	269	212	1601	76	64	1000	26
K 37	1842	269	212	1802	76	64	1100	28
K 38	2042	269	212	2003	76	64	1200	30



ENDÜSTRİYEL TİP ISITICISIZ HAVA PERDELERİ EBAT VE AĞIRLIK TABLOSU

Cihaz Modeli	A: Genişlik	B: Yükseklik	C: Derinlik	D: Hava Kanalı Genişliği	E: Hava Kanalı Derinliği	F: Hava Kanalı Yüksekliği	G: İki Ayak Arası Mesafe	Ağırlık kg
	mm	mm	mm	mm	mm	mm	mm	
R 22	1270	291	231	1015	76	64	700	24
L 22	1270	291	231	1015	76	64	700	24
R 23	1491	291	231	1236	76	64	920	27
L 23	1491	291	231	1236	76	64	920	27
K 24	1259	291	231	1200	76	64	800	27
K 26	1663	291	231	1603	76	64	1100	31
K 28	2097	291	231	2044	76	64	1200	36
K 83	1085	366	391	1037	92	63	615	32

Isıtıcısız Hava Perdeleri Ebat ve Ağırlık Tablosu

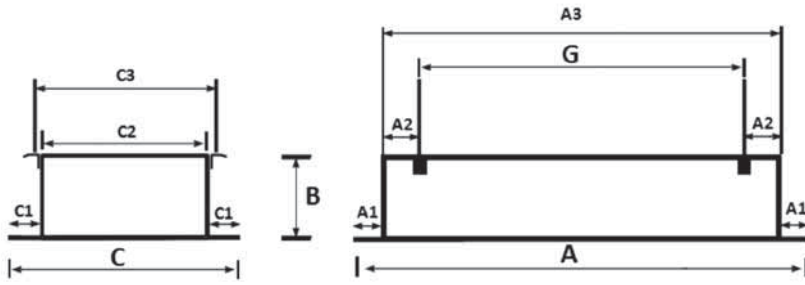

ANKASTRE TİCARİ TİP ISITICISIZ HAVA PERDELERİ EBAT VE AĞIRLIK TABLOSU

Cihaz Modeli	A: Genişlik mm	A 1 mm	A 2 mm	A 3 mm	B: Yükseklik mm	C: Derinlik mm	C 1 mm	C 2 mm	C 3 mm	G: İki Ayak Arası Mesafe mm	Ağırlık kg
RS 34	1375	60	100	1255	225	525	60	405	460	1055	32.5
RS 35	1575	60	100	1455	225	525	60	405	460	1255	38
RS 36	1775	60	100	1655	225	525	60	405	460	1455	43
RS 37	1975	60	100	1855	225	525	60 <td 405	460	1655	47	
RS 38	2175	60	100	2055	225	525	60	405	460	1855	52
RS40	2578	60	100	2454	225	525	60	405	460	2256	57

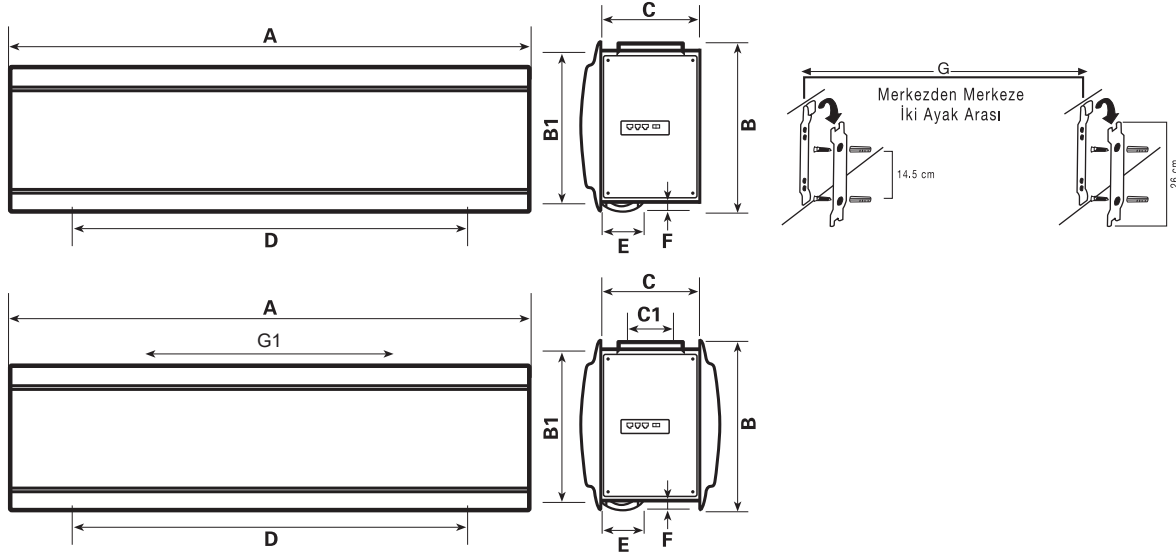

C SERİSİ ISITICISIZ HAVA PERDELERİ EBAT VE AĞIRLIK TABLOSU

Cihaz Modeli	A: Genişlik mm	B: Yükseklik mm	B1 mm	C: Derinlik mm	C1 mm	D:Hava Kanalı Genişliği mm	E: Hava Kanalı Derinliği mm	F: Hava Kanalı Yükseklği mm	G: İki Ayak Arası Mesafe mm	G1 mm	Ağırlık kg
CF 120	1300	360	324	220+Kapaklar	110	1220	55	15	1165	1174	38.5
CF 160	1852	360	324	220+Kapaklar	110	1670	55	15	1717	1726	62
CF 200	2417	360	324	220+Kapaklar	110	2237	55	15	2282	2290	72

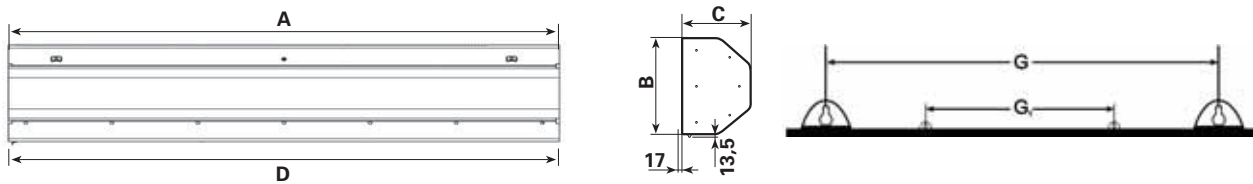

AN SERİSİ ISITICISIZ HAVA PERDELERİ EBAT VE AĞIRLIK TABLOSU

Cihaz Modeli	A: Genişlik mm	B: Yükseklik mm	C: Derinlik mm	D: Hava Kanalı Genişliği mm	E: Hava Kanalı Derinliği mm	F: Hava Kanalı Yükseklği mm	G: İki Ayak Arası Mesafe mm	G1 mm	Ağırlık kg
AN-120	1188	402+13.5	224+17	1158	Düz	Düz	800	0	36
AN-160	1746	402+13.5	224+17	1716	Düz	Düz	1354	0	52
AN-200	2304	402+13.5	224+17	2274	Düz	Düz	1100	804	66

Mini Tip Elektrikli Isıtıcı Hava Perdeleri

tel rezistanslı

kullanıldığı yerler

mini marketler | kuyumcular | araç servis pencereleri | ATM'ler

çapraz esintili plastik fan pervanesi çap 70-80 mm

mini 700 serisi



mini 800 serisi



mini 700 kontrol paneli



mini 800 kontrol paneli

TEKNİK DETAYLAR

CİHAZ MODELİ			MINI 700	MINI 800 S
Takılabilir	Yükseklik	m	2.00	2.30
	Genişlik	m	0.70	0.80
Isıtıcı (Rezistans) Kapasitesi		kW	4.0	4.5
Hava Çıkış - Giriş Sıcaklığı (ΔT)		°C	25	17* - 20**
Hava Çıkış Hızı		m/sn	3.0	7.0 / 5.0
Hava Debisi		m ³ /h	300	1050 / 720
Motor Gücü		W	60	80
Motor Hızı		rpm	1700	1350 / 1000
Güç Kaynağı		V/Ph/Hz	230 / 1 / 50	230 / 1 / 50
Çalışma Akımı		A	18	20
Ses Seviyesi (1 m'de)		dB(A)	60	60 / 58

Hava çıkış hızı ve hava debisi cihaz filtersizken elde edilen verilerdir.

* Yüksek fan devrinde.

** Düşük fan devrinde.

Intellect Tip Elektrikli Isıtıcı Hava Perdeleri

tel rezistanslı

çapraz esintili plastik
fan pervanesi çap 110 mm

kullanıldığı yerler

mini marketler | kuyumcular | araç servis pencereleri | ATM'ler



kontrol
paneli



uzaktan
kumanda

TEKNİK DETAYLAR

CİHAZ MODELİ		INTELLECT 0.8	INTELLECT 1.0 R	INTELLECT 1.0 L
Takılabilir	Yükseklik	m	2.50	2.50
	Genişlik	m	0.80	1.00
Isıtıcı (Rezistans) Kapasitesi		kW	6.0	6.0
Hava Çıkış - Giriş Sıcaklığı (ΔT)		°C	15* - 35**	45* - 65**
Hava Çıkış Hızı		m/sn	8.5 / 5.0	8.5 / 5.0
Hava Debisi		m ³ /h	1080 / 700	1400 / 800
Motor Gücü		W	80	90
Motor Hızı		rpm	1350 / 1000	1350 / 1000
Güç Kaynağı		V/Ph/Hz	400 / 3 / 50	400 / 3 / 50
Çalışma Akımı		A	9 / her faz	9 / her faz
Ses Seviyesi (1 m'de)		dB(A)	60 / 58	60 / 58

Hava çıkış hızı ve hava debisi cihaz filtresizken elde edilen verilerdir.

* Yüksek fan devrinde.

** Düşük fan devrinde.

Monoblok Tip Elektrikli Isıtıcı Hava Perdeleri

tel rezistanslı

çapraz esintili plastik
fan pervanesi çap 110 mm

kullanıldığı yerler

internet kafeler | emlakçılar | marketler | restoranlar | kafeler
mağazalar | eczaneler | küçük oteller | dükkanlar | kuyumcular | sağlık merkezleri
hastaneler | kuaför salonları | güzellik salonları | acentalar

KEH 43 - KEH 44 - KEH 46 serisi



kontrol
paneli



uzaktan
kumanda

TEKNİK DETAYLAR

CİHAZ MODELİ		KEH 43	KEH 44	KEH 46	
Takılabilir	Yükseklik	m	2.50	2.50	2.50
	Genişlik	m	1.00	1.20	1.60
Isıtıcı (Rezistans) Kapasitesi		kW	9	9	12
Hava Çıkış - Giriş Sıcaklığı (ΔT)		°C	20*- 25**	20*- 25**	20*- 25**
Hava Çıkış Hızı		m/sn	8.5 / 7.0	8.5 / 7.0	8.5 / 7.0
Hava Debisi		m³/h	2070 / 1825	2355 / 1940	3221 / 2840
Motor Gücü		W	155	195	295
Motor Hızı		rpm	1300 / 900	1300 / 900	1300 / 900
Güç Kaynağı		V/Ph/Hz	400 / 3 / 50	400 / 3 / 50	400 / 3 / 50
Çalışma Akımı		A	13.5	13.5	18
Ses Seviyesi (1 m'de)		dB(A)	58 / 56	58 / 56	58 / 56

Hava çıkış hızı ve hava debisi cihaz filtresizken elde edilen verilerdir.

* Yüksek fan devrinde.

** Düşük fan devrinde.

Genel Tip S Serisi Elektrikli Isıtıcı Hava Perdeleri

tel rezistanslı

çapraz esintili plastik
fan pervanesi çap 100 mm

kullanıldığı yerler

bankalar | internet kafeler | emlakçılar | marketler | restaurantlar | kafeler
mağazalar | eczaneler | küçük oteller | küçük dükkanlar | kuyumcular

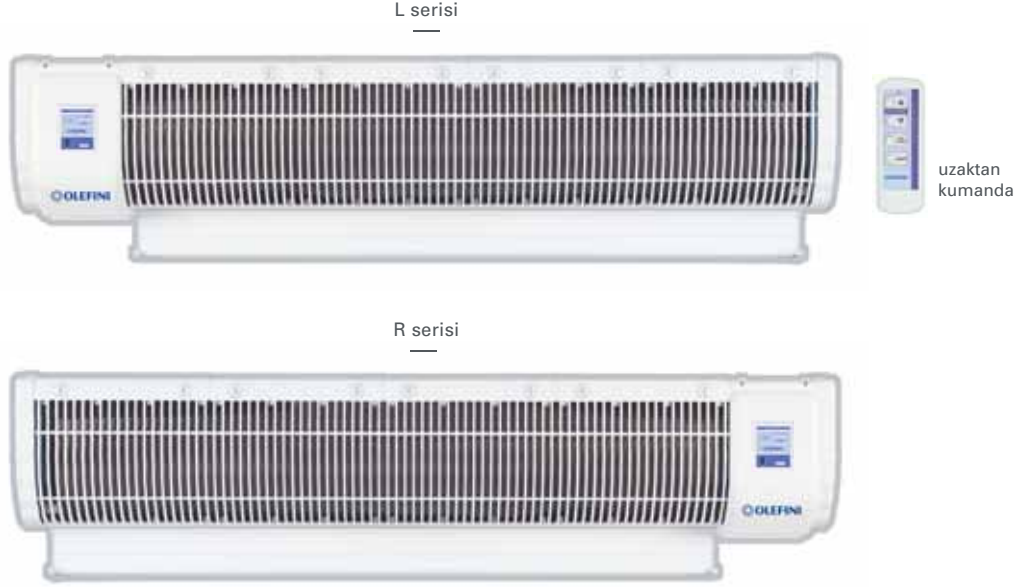

TEKNİK DETAYLAR

CİHAZ MODELİ			REH 13 S	LEH 13 S
Takılabilir	Yükseklik	m	2.50	2.50
	Genişlik	m	1.00	1.00
Isıtıcı (Rezistans) Kapasitesi		kW	6	6
Hava Çıkış - Giriş Sıcaklığı (ΔT)		°C	15*- 20**	15*- 20**
Hava Çıkış Hızı		m/sn	8.0 / 5.5	8.0 / 5.5
Hava Debisi		m ³ /h	1600 / 1300	1600 / 1300
Motor Gücü		W	85	85
Motor Hızı		rpm	1310 / 1000	1310 / 1000
Güç Kaynağı		V/Ph/Hz	400 / 3 / 50	400 / 3 / 50
Çalışma Akımı		A	9	9
Ses Seviyesi (1 m'de)		dB(A)	58 / 52	58 / 52

Hava çıkış hızı ve hava debisi cihaz filtresizken elde edilen verilerdir.
* Yüksek fan devrinde.
** Düşük fan devrinde.

Genel Tip Elektrikli Isıtıcı Hava Perdeleri

tüp rezistanslı

çapraz esintili plastik
fan pervanesi çap 100 mm

kullanıldığı yerler

bankalar | internet kafeler | emlakçılar | marketler | restaurantlar | kafeler | mağazalar
eczaneler | küçük oteller | küçük dükkanlar | kuyumcular | galeriler | benzin istasyonları
sağlık merkezleri | hastaneler | okullar | kuaför salonları | güzellik salonları | acentalar



TEKNİK DETAYLAR

CİHAZ MODELİ		REH 13	LEH 13	KEH 14	KEH 15	KEH 16	KEH 17	KEH 18
Takılabilir	Yükseklik	m	2.50	2.50	2.50	2.50	2.50	2.50
	Genişlik	m	1.00	1.00	1.20	1.40	1.60	1.80
Isıtıcı (Rezistans) Kapasitesi	kW	9	9	12	12	15	18	18
Hava Çıkış - Giriş Sıcaklığı (ΔT)	°C	28*- 36**	28*- 36**	28*- 36**	27*- 35**	25*- 33**	20*- 25**	20*- 25**
Hava Çıkış Hızı	m/sn	9.0 / 7.0	9.0 / 7.0	9.0 / 7.0	9.0 / 7.0	9.0 / 7.0	9.0 / 7.0	9.0 / 7.0
Hava Debisi	m³/h	1150 / 900	1150 / 900	1280 / 990	1500 / 1200	1750 / 1400	2000 / 1600	2300 / 1800
Motor Gücü	W	85	85	110	120	130	140	150
Motor Hızı	rpm	1310 / 1000	1310 / 1000	1310 / 1000	1310 / 1000	1310 / 1000	1310 / 1000	1310 / 1000
Güç Kaynağı	V/Ph/Hz	400 / 3 / 50	400 / 3 / 50	400 / 3 / 50	400 / 3 / 50	400 / 3 / 50	400 / 3 / 50	400 / 3 / 50
Çalışma Akımı	A	13.5	13.5	13.5	13.5	18	22.5	22.5
Ses Seviyesi (1 m'de)	dB(A)	54 / 43	54 / 43	55 / 45	56 / 50	56 / 50	59 / 52	59 / 52

Hava çıkış hızı ve hava debisi cihaz filtresizken elde edilen verilerdir.

* Yüksek fan devrinde.

** Düşük fan devrinde.

Genel Tip APEH Serisi Elektrikli Isıtıcı Hava Perdeleri

tüp rezistanslı

çapraz esintili plastik
fan pervanesi çap 100 mm

kullanıldığı yerler

bankalar | internet kafeler | emlakçılar | marketler | restaurantlar | kafeler | mağazalar
eczaneler | küçük oteller | küçük dükkanlar | kuyumcular | galeriler | benzin istasyonları
sağlık merkezleri | hastaneler | okullar | kuaför salonları | güzellik salonları | acentalar



TEKNİK DETAYLAR

CİHAZ MODELİ			APEH 13	APEH 14	APEH 15	APEH 16	APEH 17	APEH 18
Takılabilir	Yükseklik	m	2.50	2.50	2.50	2.50	2.50	2.50
	Genişlik	m	1.10	1.20	1.40	1.60	1.80	2.00
Isıtıcı (Rezistans) Kapasitesi	kW		9	12	12	15	18	18
Hava Çıkış - Giriş Sıcaklığı (ΔT)	°C		20* - 30**	20* - 30**	20* - 30**	20* - 30**	20* - 30**	20* - 30**
Hava Çıkış Hızı	m/sn		8.5 / 5.5	8.5 / 5.5	8.5 / 5.5	8.5 / 5.5	8.5 / 5.5	8.5 / 5.5
Hava Debisi	m³/h		1290 / 830	1500 / 970	1820 / 1180	2100 / 1370	2400 / 1550	2700 / 1750
Motor Gücü	W		145	155	175	190	205	220
Motor Hızı	rpm		1310 / 1000	1310 / 1000	1310 / 1000	1310 / 1000	1310 / 1000	1310 / 1000
Güç Kaynağı	V/Ph/Hz		400 / 3 / 50	400 / 3 / 50	400 / 3 / 50	400 / 3 / 50	400 / 3 / 50	400 / 3 / 50
Çalışma Akımı	A		13.5	18	18	22.5	27	27
Ses Seviyesi (1 m'de)	dB(A)		54 / 43	54 / 43	54 / 43	54 / 43	54 / 43	54 / 43

Hava çıkış hızı ve hava debisi cihaz filtresizken elde edilen verilerdir.

* Yüksek fan devrinde.

** Düşük fan devrinde.

Ticari Tip Elektrikli Isıtıcı Hava Perdeleri

tüp rezistanslı

çapraz esintili plastik
fan pervanesi çap 120 mm

kullanıldığı yerler

süper marketler | büyük restoranlar | büyük mağazalar | büyük oteller | galeriler
benzin istasyonları | hastaneler | okullar | havaalanları | terminaller
tüm büyük kalabalık ziyarete açık alanlar

K serisi



uzaktan
kumanda

L serisi

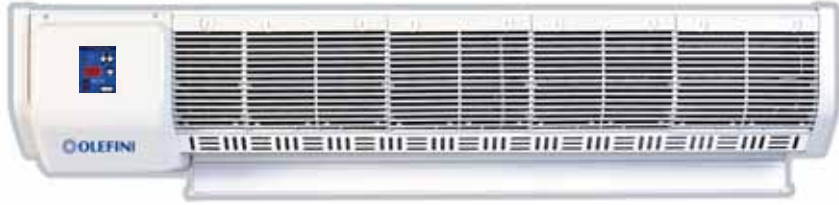

R serisi

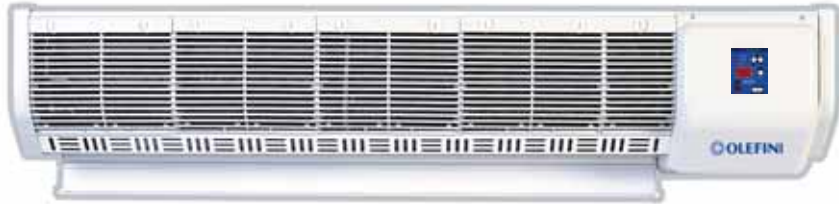

TEKNİK DETAYLAR

CİHAZ MODELİ		REH 33	LEH 33	KEH 34	KEH 35	KEH 36	KEH 37	KEH 38	
Takılabilir	Yükseklik	m	3.50	3.50	3.50	3.50	3.50	3.50	3.50
	Genişlik	m	1.00	1.00	1.20	1.40	1.60	1.80	2.00
Isıtıcı (Rezistans) Kapasitesi	kW	12	12	15	15	18	21	21	
Hava Çıkış - Giriş Sıcaklığı (ΔT)	°C	20*- 24**	20*- 24**	18*- 20**	17*- 19**	16*- 18**	17*- 22**	16*- 20**	
Hava Çıkış Hızı	m/sn	12.0 / 10.0	12.0 / 10.0	12.0 / 10.0	12.0 / 10.0	12.0 / 10.0	12.0 / 10.0	12.0 / 10.0	
Hava Debisi	m³/h	2320 / 1930	2320 / 1930	2590 / 2160	3110 / 2600	3630 / 3024	4150 / 3460	4675 / 3895	
Motor Gücü	W	250	250	345	360	390	520	580	
Motor Hızı	rpm	1380 / 1150	1380 / 1150	1380 / 1150	1380 / 1150	1380 / 1150	1380 / 1150	1380 / 1150	
Güç Kaynağı	V/Ph/Hz	400 / 3 / 50	400 / 3 / 50	400 / 3 / 50	400 / 3 / 50	400 / 3 / 50	400 / 3 / 50	400 / 3 / 50	
Çalışma Akımı	A	18	18	22	22	22	27	27	
Ses Seviyesi (1 m'de)	dB(A)	62 / 60	62 / 60	65 / 62	65 / 62	65 / 62	66 / 62	66 / 60	

Hava çıkış hızı ve hava debisi cihaz filtresizken elde edilen verilerdir.

* Yüksek fan devrinde.

** Düşük fan devrinde.

Endüstriyel Tip Elektrikli Isıtıcı Hava Perdeleri

tüp rezistanslı

çapraz esintili plastik fan pervanesi çap 130 mm

kullanıldığı yerler

süper marketler | büyük restoranlar | büyük mağazalar | büyük oteller | galeriler
benzin istasyonları | hastaneler | okullar | havaalanları | terminaller
tüm büyük kalabalık ziyarete açık alanlar

K serisi



uzaktan kumanda

L serisi



R serisi



TEKNİK DETAYLAR

CİHAZ MODELİ		REH 22	LEH 22	REH 23	LEH 23	KEH 24	KEH 26	KEH 28	
Takılabilir	Yükseklik	m	5.00	5.00	5.00	5.00	5.00	5.00	
	Genişlik	m	1.00	1.00	1.20	1.20	1.60	2.00	
Isıtıcı (Rezistans) Kapasitesi		kW	15	15	18	18	21	21	
Hava Çıkış - Giriş Sıcaklığı (ΔT)		°C	19*- 20**	19*- 20**	19*- 20**	19*- 20**	17*- 18**	19*- 20**	
Hava Çıkış Hızı		m/sn	13.0 / 11.0	13.0 / 11.0	13.0 / 11.0	13.0 / 11.0	13.0 / 11.0	13.0 / 11.0	
Hava Debisi		m³/h	2830 / 2400	2830 / 2400	3450 / 2920	3450 / 2920	2815 / 2380	3940 / 3335	5180 / 4385
Motor Gücü		W	360	360	400	400	425	450	500
Motor Hızı		rpm	1380 / 1150	1380 / 1150	1380 / 1150	1380 / 1150	1380 / 1150	1380 / 1150	1380 / 1150
Güç Kaynağı		V/Ph/Hz	400 / 3 / 50	400 / 3 / 50	400 / 3 / 50	400 / 3 / 50	400 / 3 / 50	400 / 3 / 50	400 / 3 / 50
Çalışma Akımı		A	26	26	26	26	26	26	26
Ses Seviyesi (1 m'de)		dB(A)	67 / 64	67 / 64	67 / 64	67 / 64	67 / 64	67 / 64	67 / 64

Hava çıkış hızı ve hava debisi cihaz filtresizken elde edilen verilerdir.

* Yüksek fan devrinde.

** Düşük fan devrinde.

Ankastre Ticari Tip Elektrikli Isıtıcı Hava Perdeleri

tüp rezistanslı

çapraz esintili plastik
fan pervanesi çap 120 mm

kullanıldığı yerler

süper marketler | büyük restaurantlar | büyük mağazalar | bütün oteller | galeriler
benzin istasyonları | hastaneler | okullar | havaalanları | terminaller
tüm büyük kalabalık ziyarete açık alanlar



kablolu
kumanda

uzaktan
kumanda

TEKNİK DETAYLAR

CİHAZ MODELİ			RSEH 34	RSEH 35	RSEH 36	RSEH 37	RSEH 38	RSEH 40
Takılabilir	Yükseklik	m	3.00	3.00	3.00	3.00	3.00	3.00
	Genişlik	m	1.20	1.40	1.60	1.80	2.00	2.40
Isıtıcı (Rezistans) kapasitesi		kW	15	15	18	21	21	21
Hava Çıkış - Giriş Sıcaklığı (ΔT)		°C	18* - 20**	17* - 19**	16* - 18**	20* - 23**	18* - 21**	18* - 21**
Hava Çıkış Hızı		m/sn	10.0 / 8.0	10.0 / 8.0	10.0 / 8.0	10.0 / 8.0	10.0 / 8.0	10.0 / 8.0
Hava Debisi		m³/h	2350 / 1880	2800 / 2240	3290 / 2630	3750 / 3000	4210 / 3365	4903 / 3900
Motor Gücü		W	270	395	420	470	480	600
Motor Hızı		rpm	1370 / 1050	1370 / 1050	1370 / 1050	1370 / 1050	1370 / 1050	1370 / 1050
Güç Kaynağı		V/Ph/Hz	400 / 3 / 50	400 / 3 / 50	400 / 3 / 50	400 / 3 / 50	400 / 3 / 50	400 / 3 / 50
Çalışma Akımı		A	18	18	18	31.5	31.5	31.5
Ses Seviyesi (1 m'de)		dB(A)	65 / 62	66 / 64	66 / 64	67 / 64	67 / 64	67 / 64

Hava çıkış hızı ve hava debisi cihaz filtresizken elde edilen verilerdir.

* Yüksek fan devrinde.

** Düşük fan devrinde.

Ankastre Ticari Tıp CF Seri Elektrikli Isıtıcı Hava Perdeleri

tüp rezistanslı

santrifüj fan çap 115 mm

kullanıldığı yerler

süper marketler | büyük restaurantlar | büyük mağazalar | bütün oteller | galeriler
benzin istasyonları | hastaneler | okullar | havaalanları | terminaller
tüm büyük kalabalık ziyarete açık alanlar



kablolu
kumanda



uzaktan
kumanda

TEKNİK DETAYLAR

CİHAZ MODELİ			RSEHCF 120	RSEHCF 180	RSEHCF 200	RSEHCF 230
Takılabilir	Yükseklik	m	4.00	4.00	4.00	4.00
	Genişlik	m	1.20	1.80	2.00	2.30
Isıtıcı (Rezistans) kapasitesi		kW	15	15	18	18
Hava Çıkış - Giriş Sıcaklığı (ΔT)		°C	18*- 20**	17*- 19**	16*- 18**	16*- 18**
Hava Çıkış Hızı		m/sn	18.0 / 13.0	18.0 / 13.0	18.0 / 13.0	18.0 / 13.0
Hava Debisi		m³/h	2140 / 1545	3210 / 2315	3740 / 2700	4275 / 3090
Motor Gücü		W	600	900	1100	1200
Motor Hızı		rpm	2700	2700	2700	2700
Güç Kaynağı		V/Ph/Hz	400 / 3 / 50	400 / 3 / 50	400 / 3 / 50	400 / 3 / 50
Çalışma Akımı		A	22.5	27	27	27
Ses Seviyesi (1 m'de)		dB(A)	70	70	70	70

Hava çıkış hızı ve hava debisi cihaz filtresizken elde edilen verilerdir.

* Yüksek fan devrinde.

** Düşük fan devrinde.

Dekoratif Tip C Serisi Elektrikli Isıtıcı Hava Perdeleri

tüp rezistanslı

santrifüj fan çap 115 mm

kullanıldığı yerler

bankalar | süper marketler | büyük restoranlar | büyük mağazalar | bütün oteller
galeriler | benzin istasyonları | hastaneler | okullar | havaalanları | terminaller
tüm büyük kalabalık ziyaretçi alanlar



Yatay Tip C Serisi
Elektrikli Isıtıcı Hava Perdeleri



İki Taraflı



İki Taraflı, LED Opsiyonlu



Tek Taraflı



Tek Taraflı, LED Opsiyonlu

kablolu
kumanda



uzaktan
kumanda

TEKNİK DETAYLAR

YATAY TİP CİHAZ MODELİ			CEH-120 H	CEH-160 H	CEH-200 H
Takılabilir	Yükseklik	m	*2.50 veya 4.00		
	Genişlik	m	1.30	1.80	2.40
Isıtıcı (Rezistans) kapasitesi	kW		15	18	18
Hava Çıkış - Giriş Sıcaklığı (ΔT)	°C		18*- 20**	16*- 18**	16*- 18**
Hava Çıkış Hızı	m/sn		18.0 / 13.0	18.0 / 13.0	18.0 / 13.0
Hava Debisi	m³/h		2140 / 1545	3210 / 2315	4275 / 3090
Motor Gücü	W		**150 veya 600	**220 veya 900	**295 veya 1200
Motor Hızı	rpm		2700	2700	2700
Güç Kaynağı	V/Ph/Hz		400 / 3 / 50	400 / 3 / 50	400 / 3 / 50
Çalışma Akımı	A		22.5	27	27
Ses Seviyesi (1 m'de)	dB(A)		65	67	68

TEKNİK DETAYLAR

DİKEY TİP CİHAZ MODELİ			CEH-120 V	CEH-160 V	CEH-200 V
Takılabilir	Yükseklik	m	1.30	1.80	2.40
	Genişlik	m	*2.50 veya 4.00		
Isıtıcı (Rezistans) kapasitesi	kW		15	18	18
Hava Çıkış - Giriş Sıcaklığı (ΔT)	°C		18*- 20**	16*- 18**	16*- 18**
Hava Çıkış Hızı	m/sn		18.0 / 13.0	18.0 / 13.0	18.0 / 13.0
Hava Debisi	m³/h		2140 / 1545	3210 / 2315	4275 / 3090
Motor Gücü	W		**150 veya 600	**220 veya 900	**295 veya 1200
Motor Hızı	rpm		2700	2700	2700
Güç Kaynağı	V/Ph/Hz		400 / 3 / 50	400 / 3 / 50	400 / 3 / 50
Çalışma Akımı	A		22.5	27	27
Ses Seviyesi (1 m'de)	dB(A)		65	67	68

Hava çıkış hızı ve hava debisi cihaz filtresizken elde edilen verilerdir.

* Yüksek fan devrinde.

** Düşük fan devrinde.

LED uygulaması tek tarafa yapılır.

Yeni Seri Eco Isıtıcısız Hava Perdeleri cihazımız, hem yatay hem de dikey olarak kullanılabilir.

Cihazın dikey kullanımı için; sipariş esnasında, üfleme yönünü (sağ/sol) belirtmeniz gerekmektedir.

* Talep edilen takılabilir yükseklik veya genişlik sipariş aşamasında bildirilmelidir.

** Talep edilen yüksekliğe göre Motor gücü değişmektedir.



Dikey Tip C Serisi Elektrikli Isıtıcı
Hava Perdeleri

Dekoratif Tip AN Serisi Elektrikli Isıtıcı Hava Perdeleri

tüp rezistanslı

santrifüj fan çap 115 mm

kullanıldığı yerler

bankalar | süper marketler | büyük restoranlar | büyük mağazalar | bütün oteller galeriler | benzin istasyonları | hastaneler | okullar | havaalanları | terminaller tüm büyük kalabalık ziyaretçi açık alanlar



Yatay Tip AN Serisi Elektrikli Isıtıcı Hava Perdesi



kablolu
kumanda

uzaktan
kumanda

TEKNİK DETAYLAR

YATAY TİP CİHAZ MODELİ			ANEH-120 H	ANEH-160 H	ANEH-200 H
Takılabilir	Yükseklik	m	*2.50 veya 4.00		
	Genişlik	m	1.20	1.80	2.30
Isıtıcı (Rezistans) kapasitesi	kW		15	18	21
Hava Çıkış - Giriş Sıcaklığı (ΔT)	°C		18*- 20**	16*- 18**	16*- 18**
Hava Çıkış Hızı	m/sn		18.0 / 13.0	18.0 / 13.0	18.0 / 13.0
Hava Debisi	m³/h		2140 / 1545	3210 / 2315	4275 / 3090
Motor Gücü	W		**150 veya 600	**220 veya 900	**295 veya 1200
Motor Hızı	rpm		2700	2700	2700
Güç Kaynağı	V/Ph/Hz		400 / 3 / 50	400 / 3 / 50	400 / 3 / 50
Çalışma Akımı	A		22.5	27	31.5
Ses Seviyesi (1 m'de)	dB(A)		65	67	68

TEKNİK DETAYLAR

DİKEY TİP CİHAZ MODELİ			ANEH-120 V	ANEH-160 V	ANEH-200 V
Takılabilir	Yükseklik	m	1.20	1.80	2.30
	Genişlik	m	*2.50 veya 4.00		
Isıtıcı (Rezistans) kapasitesi	kW		15	18	21
Hava Çıkış - Giriş Sıcaklığı (ΔT)	°C		18*- 20**	16*- 18**	16*- 18**
Hava Çıkış Hızı	m/sn		18.0 / 13.0	18.0 / 13.0	18.0 / 13.0
Hava Debisi	m³/h		2140 / 1545	3210 / 2315	4275 / 3090
Motor Gücü	W		**150 veya 600	**220 veya 900	**295 veya 1200
Motor Hızı	rpm		2700	2700	2700
Güç Kaynağı	V/Ph/Hz		400 / 3 / 50	400 / 3 / 50	400 / 3 / 50
Çalışma Akımı	A		22.5	27	31.5
Ses Seviyesi (1 m'de)	dB(A)		65	67	68

Hava çıkış hızı ve hava debisi cihaz filtresizken elde edilen verilerdir.

* Yüksek fan devrinde.

** Düşük fan devrinde.

* Talep edilen takılabilir yükseklik veya genişlik sipariş aşamasında bildirilmelidir.

** Talep edilen yüksekliğe göre Motor gücü değişmektedir.



Dikey Tip AN Serisi Elektrikli Isıtıcı Hava Perdesi

Döner Kapı RV Seri Ankastr -Kapı Üstü Elektrikli Isıtıcı Hava Perdeleri

tüp rezistanslı

santrifüj fan çap 115 mm

kullanıldığı yerler

bankalar | süper marketler | büyük restoranlar | büyük mağazalar | bütün oteller galeriler | benzin istasyonları | hastaneler | okullar | havaalanları | terminaller tüm büyük kalabalık ziyarete açık alanlar

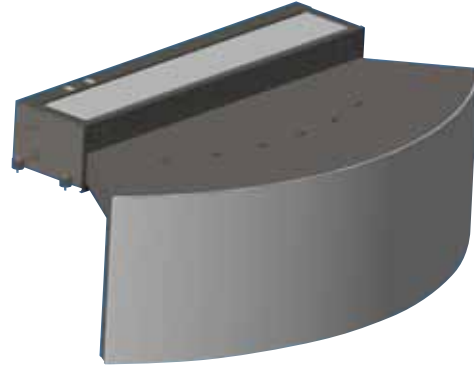

TEKNİK DETAYLAR

CİHAZ MODELİ			RVEH-60	RVEH-120	RVEH-160	RVEH-200
Takılabilir	Yükseklik	m	4.00			
	Genişlik	m	1.00	1.60	2.20	2.80
Isıtıcı (Rezistans) kapasitesi		kW	15	15	18	18
Hava Çıkış Hızı		m/sn	18.0 / 13.0	18.0 / 13.0	18.0 / 13.0	18.0 / 13.0
Hava Debisi		m ³ /h	1070 / 775	2140 / 1545	3210 / 2315	4275 / 3090
Motor Gücü		W	300	600	900	1200
Motor Hızı		rpm	2700	2700	2700	2700
Güç Kaynağı		V/Ph/Hz	400 / 3 / 50	400 / 3 / 50	400 / 3 / 50	400 / 3 / 50
Ses Seviyesi (1 m'de)		dB(A)	65	65	67	67

Hava çıkış hızı ve hava debisi cihaz filtresizken elde edilen verilerdir.
* Yüksek fan devrinde.
** Düşük fan devrinde.



Döner Kapı RV Seri Dik Tip Elektrikli Isıtıcı Hava Perdeleri

tüp rezistanslı

santrifüj fan çap 115 mm

kullanıldığı yerler

bankalar | süper marketler | büyük restoranlar | büyük mağazalar | bütün oteller
galeriler | benzin istasyonları | hastaneler | okullar | havaalanları | terminaller
tüm büyük kalabalık ziyarete açık alanlar



TEKNİK DETAYLAR

CİHAZ MODELİ			RVEH-230	RVEH-280
Takılabilir	Yükseklik	m	2.40	2.80
	Genişlik	m	3.0	3.0
Isıtıcı (Rezistans) kapasitesi		kW	18	18
Hava Çıkış Hızı		m/sn	13.0 / 10.0	13.0 / 10.0
Hava Debisi		m ³ /h	3090 / 2380	3860 / 2970
Motor Gücü		W	1200	1500
Motor Hızı		rpm	1400	1400
Güç Kaynağı		V/Ph/Hz	400 / 3 / 50	400 / 3 / 50
Ses Seviyesi (1 m'de)		dB(A)	55	55

Hava çıkış hızı ve hava debisi cihaz filtresizken elde edilen verilerdir.
* Yüksek fan devrinde.
** Düşük fan devrinde.



kablolu
kumanda



uzaktan
kumanda

Elektrikli Isıtıcı Hava Perdeleri Ebat ve Ağırlık Tablosu

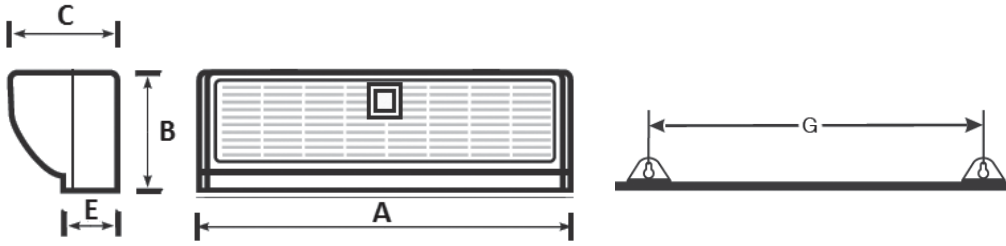

MINI TİP ELEKTRİKLİ ISITICILI HAVA PERDELERİ EBAT VE AĞIRLIK TABLOSU

Cihaz Modeli	A: Genişlik	B: Yükseklik	C: Derinlik	D: Hava Kanalı Genişliği	E: Hava Kanalı Derinliği	F: Hava Kanalı Yüksekliği	G: İki Ayak Arası Mesafe	Ağırlık
	mm	mm	mm	mm	mm	mm	mm	kg
MINI 700	699	202	121	699	66	Düz	497	4
MINI 800 S	810	236	166	668	62	64	520	10

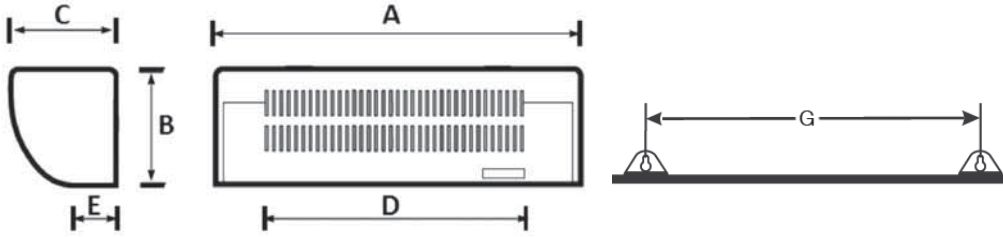

INTELLECT TİP ELEKTRİKLİ ISITICILI HAVA PERDELERİ EBAT VE AĞIRLIK TABLOSU

Cihaz Modeli	A: Genişlik	B: Yükseklik	C: Derinlik	D: Hava Kanalı Genişliği	E: Hava Kanalı Derinliği	F: Hava Kanalı Yüksekliği	G: İki Ayak Arası Mesafe	Ağırlık
	mm	mm	mm	mm	mm	mm	mm	kg
INTELLECT 0.8	842	202	202	663	54	Düz	530	9
INTELLECT 1.0 R	1070	202	202	893	54	Düz	700	12
INTELLECT 1.0 L	1070	202	202	893	54	Düz	700	12

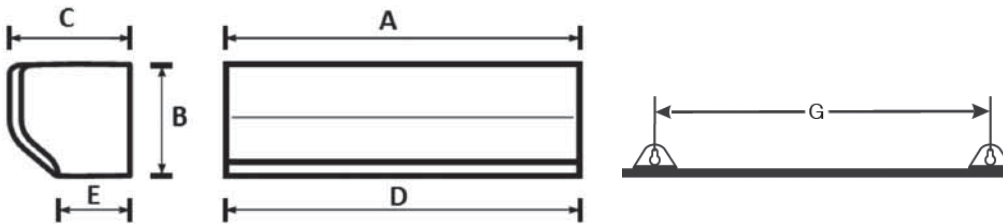

MONOBLOK TİP ELEKTRİKLİ ISITICILI HAVA PERDELERİ EBAT VE AĞIRLIK TABLOSU

Cihaz Modeli	A: Genişlik	B: Yükseklik	C: Derinlik	D: Hava Kanalı Genişliği	E: Hava Kanalı Derinliği	F: Hava Kanalı Yüksekliği	G: İki Ayak Arası Mesafe	Ağırlık
	mm	mm	mm	mm	mm	mm	mm	kg
KEH 43	1066	230	190	1066	70	Düz	675	10
KEH 44	1200	230	190	1200	70	Düz	790	12
KEH 46	1650	230	190	1650	70	Düz	1060	14

Elektrikli Isıtıcı Hava Perdeleri Ebat ve Ağırlık Tablosu



GENEL TİP S SERİSİ ELEKTRİKLİ ISITICILI HAVA PERDELERİ EBAT VE AĞIRLIK TABLOSU

Cihaz Modeli	A: Genişlik	B: Yükseklik	C: Derinlik	D: Hava Kanalı Genişliği	E: Hava Kanalı Derinliği	F: Hava Kanalı Yüksekliği	G: İki Ayak Arası Mesafe	Ağırlık
	mm	mm	mm	mm	mm	mm	mm	kg
REH 13 S	1045	236	166	900	62	64	775	11
LEH 13 S	1045	236	166	900	62	64	775	11



GENEL TİP ELEKTRİKLİ ISITICILI HAVA PERDELERİ EBAT VE AĞIRLIK TABLOSU

Cihaz Modeli	A: Genişlik	B: Yükseklik	C: Derinlik	D: Hava Kanalı Genişliği	E: Hava Kanalı Derinliği	F: Hava Kanalı Yüksekliği	G: İki Ayak Arası Mesafe	Ağırlık
	mm	mm	mm	mm	mm	mm	mm	kg
REH 13	1100	236	274	900	54	64	600	21
LEH 13	1100	236	274	900	54	64	600	21
KEH 14	1206	236	274	1160	54	64	900	24
KEH 15	1406	236	274	1360	54	64	1000	27
KEH 16	1606	236	274	1560	54	64	1100	30
KEH 17	1806	236	274	1760	54	64	1200	33
KEH 18	2006	236	274	1960	54	64	1300	37

Elektrikli Isıtıcı Hava Perdeleri Ebat ve Ağırlık Tablosu

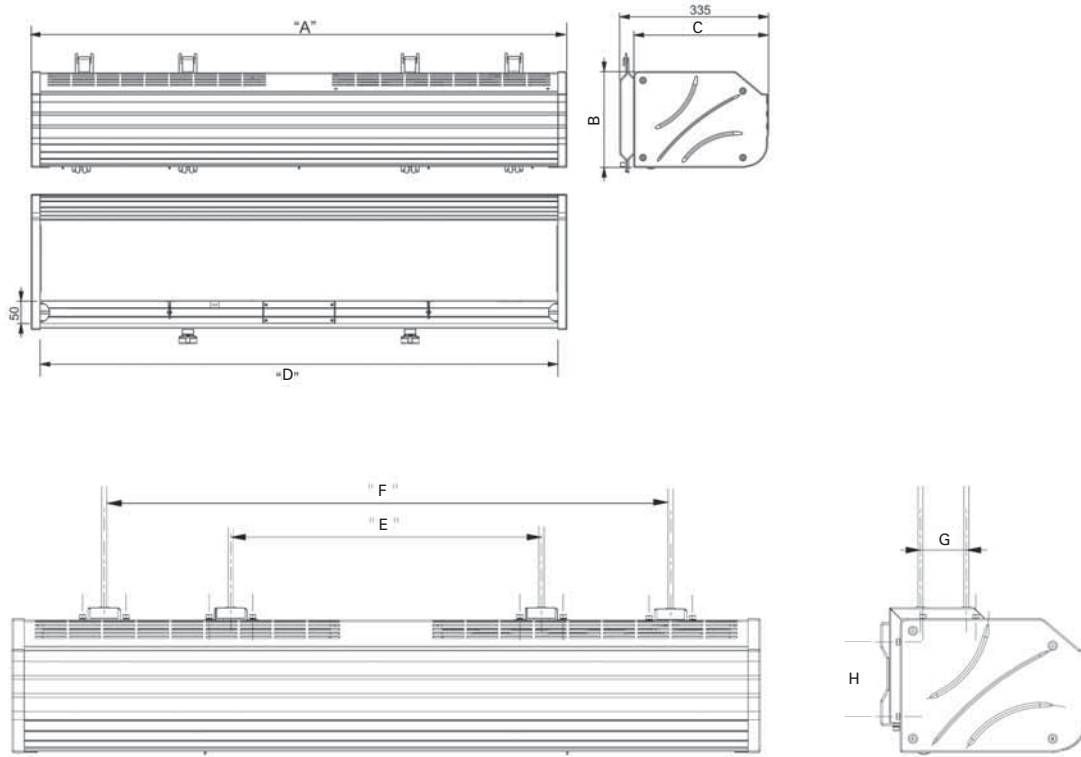

GENEL TİP APEH SERİSİ ELEKTRİKLİ ISITICILI HAVA PERDELERİ EBAT VE AĞIRLIK TABLOSU

Cihaz Modeli	A: Genişlik mm	B: Yükseklik mm	C: Derinlik mm	D: Hava Kanalı Genişliği mm	E: İki Ayak Arası Mesafe mm	F: İki Ayak Arası Mesafe mm	G: Üstten Ayak Genişliği mm	H: Arkadan Ayak Genişliği mm	Ağırlık kg
APEH 13	1045	216	303	1005	400	-	74	125	21
APEH 14	1185	216	303	1145	500	-	74	125	24
APEH 15	1390	216	303	1350	600	-	74	125	27
APEH 16	1585	216	303	1545	700	-	74	125	30
APEH 17	1790	216	303	1750	600	1200	74	125	33
APEH 18	1985	216	303	1945	600	1300	74	125	37

Elektrikli Isıtıcı Hava Perdeleri Ebat ve Ağırlık Tablosu



TİCARİ TİP ELEKTRİKLİ ISITICILI HAVA PERDELERİ EBAT VE AĞIRLIK TABLOSU

Cihaz Modeli	A: Genişlik	B: Yükseklik	C: Derinlik	D: Hava Kanalı Genişliği	E: Hava Kanalı Derinliği	F: Hava Kanalı Yüksekliği	G: İki Ayak Arası Mesafe	Ağırlık kg
	mm	mm	mm	mm	mm	mm	mm	
REH 33	1149	269	277	900	76	64	640	28
LEH 33	1149	269	277	900	76	64	640	28
KEH 34	1242	269	277	1199	76	64	800	31
KEH 35	1442	269	277	1400	76	64	900	34
KEH 36	1642	269	277	1601	76	64	1000	37
KEH 37	1842	269	277	1802	76	64	1100	39
KEH 38	2042	269	277	2003	76	64	1200	41

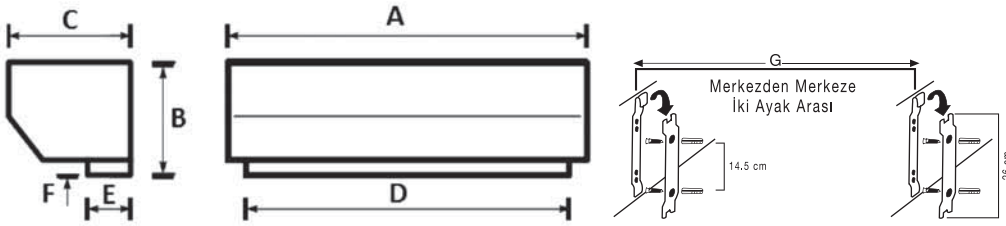

ENDÜSTRİYEL TİP ELEKTRİKLİ ISITICILI HAVA PERDELERİ EBAT VE AĞIRLIK TABLOSU

Cihaz Modeli	A: Genişlik	B: Yükseklik	C: Derinlik	D: Hava Kanalı Genişliği	E: Hava Kanalı Derinliği	F: Hava Kanalı Yüksekliği	G: İki Ayak Arası Mesafe	Ağırlık kg
	mm	mm	mm	mm	mm	mm	mm	
REH 22	1270	291	306	1015	76	64	700	36
LEH 22	1270	291	306	1015	76	64	700	36
REH 23	1491	291	306	1236	76	64	920	40
LEH 23	1491	291	306	1236	76	64	920	40
KEH 24	1259	291	306	1200	76	64	790	40
KEH 26	1663	291	306	1603	76	64	1050	45
KEH 28	2097	291	306	2044	76	64	1190	51

Elektrikli Isıtıcı Hava Perdeleri Ebat ve Ağırlık Tablosu

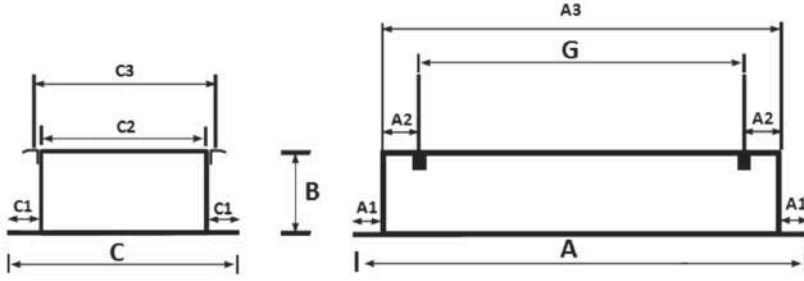

ANKASTRE TİCARİ TİP ELEKTRİKLİ ISITICILI HAVA PERDELERİ EBAT VE AĞIRLIK TABLOSU

Cihaz Modeli	A: Genişlik	A 1	A 2	A 3	B: Yükseklik	C: Derinlik	C 1	C 2	C 3	G: İki Ayak Arası Mesafe	Ağırlık
	mm	mm	mm	mm	mm	mm	mm	mm	mm	mm	kg
RSEH 34	1375	60	100	1255	225	525	70	405	460	1055	34
RSEH 35	1575	60	100	1455	225	525	70	405	460	1255	40
RSEH 36	1775	60	100	1655	225	525	70	405	460	1455	45
RSEH 37	1975	60	100	1855	225	525	70	405	460	1655	50
RSEH 38	2175	60	100	2055	225	525	70	405	460	1855	55
RSEH 40	2575	60	100	2454	225	525	60	405	460	2256	60

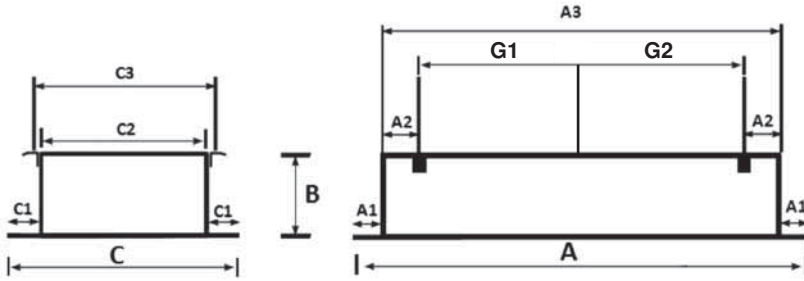

ANKASTRE TİCARİ TİP C SERİSİ ELEKTRİKLİ ISITICILI HAVA PERDELERİ EBAT VE AĞIRLIK TABLOSU

Cihaz Modeli	A: Genişlik	A 1	A 2	A 3	B: Yükseklik	C: Derinlik	C 1	C 2	C 3	G1 - G2 Mesafe	Ağırlık
	mm	mm	mm	mm	mm	mm	mm	mm	mm	mm	kg
RSEHCF 120	1418	61.5	100	1296	268	527	60	403	458	527.5	39
RSEHCF 180	1951	61.5	100	1828	268	527	60	403	458	827.5	60
RSEHCF 200	2278	61.5	100	2155	268	527	60	403	458	977.5	65
RSEHCF 230	2536	61.5	100	2414	268	527	60	403	458	1107	75

Elektrikli Isıtıcı Hava Perdeleri Ebat ve Ağırlık Tablosu

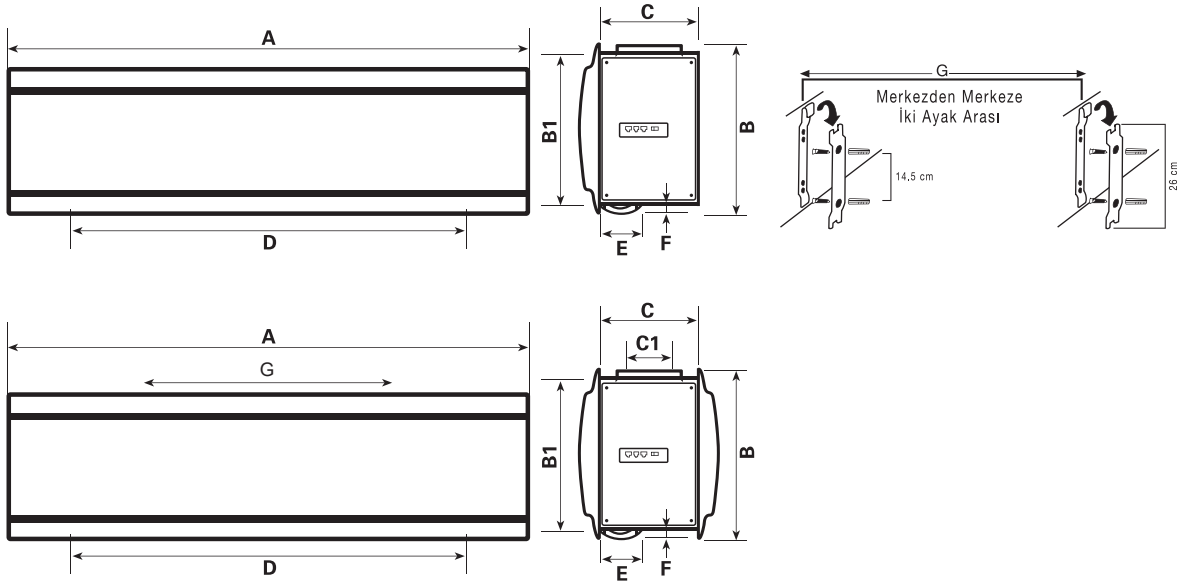

C SERİSİ ELEKTRİKLİ ISITICILI HAVA PERDELERİ EBAT VE AĞIRLIK TABLOSU

Cihaz Modeli	A: Genişlik	B: Yükseklik	B1	C: Derinlik	C1	D: Hava Kanalı Genişliği	E: Hava Kanalı Derinliği	F: Hava Kanalı Yüksekliği	G: İki Ayak Arası Mesafe	G1	Ağırlık
	mm	mm	mm	mm	mm	mm	mm	mm	mm	mm	kg
CEH 120	1300	360	324	220+Kapaklar	110	1120	55	15	1165	1174	38.5
CEH 160	1852	360	324	220+Kapaklar	110	1670	55	15	1717	1726	62
CEH 200	2417	360	324	220+Kapaklar	110	2237	55	15	2282	2290	72

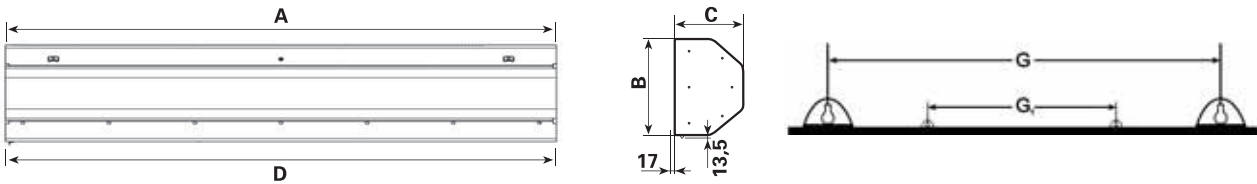

AN SERİSİ ELEKTRİKLİ ISITICILI HAVA PERDELERİ EBAT VE AĞIRLIK TABLOSU

Cihaz Modeli	A: Genişlik	B: Yükseklik	C: Derinlik	D: Hava Kanalı Genişliği	E: Hava Kanalı Derinliği	F: Hava Kanalı Yüksekliği	G: İki Ayak Arası Mesafe	G1	Ağırlık
	ANEH-120	1188	402+13.5	224+17	1158	Düz	Düz	800	0
ANEH-160	1746	402+13.5	224+17	1716	Düz	Düz	1354	0	75
ANEH-200	2304	402+13.5	224+17	2274	Düz	Düz	1100	804	95

Genel Tip Su ve Buhar Serpantinli Hava Perdeleri

çapraz esintili plastik fan pervanesi çap 100 mm

kullanıldığı yerler

merkezi sistem ile ısıtma-soğutma yapılan binalarda | marketler | restoranlar
mağazalar | oteller | galeriler | benzin istasyonları | hastaneler | okullar
havaalanları | terminaler | tüm kalabalık ziyarete açık alanlar



uzaktan kumanda

TEKNİK DETAYLAR

CİHAZ MODELİ			RWH 13	LWH 13	KWH 14	KWH 15	KWH 16	KWH 17	KWH 18
Takılabilir	Yükseklik	m	2.50	2.50	2.50	2.50	2.50	2.50	2.50
	Genişlik	m	1.00	1.00	1.20	1.40	1.60	1.80	2.00
Su Giriş Sıcaklığı		°C	90	90	90	90	90	90	90
Hava Giriş Sıcaklığı		°C	15	15	15	15	15	15	15
Isıtıcı (Serpantin) Kapasitesi (Yüksek - Düşük)		kW	11.6 / 10.0	11.6 / 10.0	12.8 / 11.0	15.3 / 13.2	17.8 / 15.4	20.3 / 17.5	22.8 / 19.5
Su Çıkış Sıcaklığı		°C	80.5 / 81.8	80.5 / 81.8	84.8 / 85.5	83.7 / 84.6	82.7 / 83.7	81.7 / 82.9	80.7 / 82.0
Hava Çıkış Sıcaklığı		°C	52.3 / 55.7	52.3 / 55.7	52.5 / 55.8	52.4 / 55.7	52.3 / 55.6	52.1 / 55.6	52.0 / 55.5
Basınç Kaybı (su) ΔP		kPa	4.0	4.0	3.1	3.3	3.5	3.7	3.9
Su Giriş Sıcaklığı		°C	70	70	70	70	70	70	70
Hava Giriş Sıcaklığı		°C	15	15	15	15	15	15	15
Isıtıcı (Serpantin) Kapasitesi (Yüksek - Düşük)		kW	8.4 / 7.3	8.4 / 7.3	9.3 / 8.0	11.1 / 9.6	13.0 / 11.2	14.8 / 12.7	16.6 / 14.2
Su Çıkış Sıcaklığı		°C	63.2 / 64.1	63.2 / 64.1	66.2 / 66.8	65.5 / 66.1	63.7 / 65.5	64.0 / 64.8	63.3 / 64.2
Hava Çıkış Sıcaklığı		°C	42.2 / 44.7	42.2 / 44.7	42.3 / 44.7	42.2 / 44.7	42.1 / 44.6	42.0 / 44.6	41.9 / 44.5
Basınç Kaybı (su) ΔP		kPa	4.2	4.2	3.2	3.4	3.7	3.9	4.1
Su Akış Hızı		lt/sn	0.3	0.3	0.6	0.6	0.6	0.6	0.6
Hava Çıkış Hızı		m/sn	7.0 / 5.5	7.0 / 5.5	7.0 / 5.5	7.0 / 5.5	7.0 / 5.5	7.0 / 5.5	7.0 / 5.5
Hava Debisi		m³/h	900 / 710	900 / 710	1000 / 790	1200 / 950	1400 / 1100	1600 / 1250	1800 / 1400
Su Debisi		lt	0.73	0.73	0.75	0.91	1.00	1.24	1.4
Motor Gücü		W	85	85	120	130	140	150	160
Motor Hızı		rpm	1300 / 900	1300 / 900	1300 / 900	1300 / 900	1300 / 900	1300 / 900	1300 / 900
Güç Kaynağı		V/Ph/Hz	230 / 1 / 50	230 / 1 / 50	230 / 1 / 50	230 / 1 / 50	230 / 1 / 50	230 / 1 / 50	230 / 1 / 50
Ses Seviyesi (1 m'de)		dB(A)	54 / 50	54 / 50	54 / 50	54 / 50	54 / 50	54 / 50	54 / 50

Hava çıkış hızı ve hava debisi cihaz filtresizken elde edilen verilerdir.



K serisi sıcak su giriş-çıkış



R/L serisi sıcak su giriş-çıkış



Solenoid Vana*

Solenoid Vana: 2/2 normalde kapalı, elektromanyetik vana
Model: EVM20-N2-C2
Voltaj: 220VAC
Montaj Çapı: 1",
Orifis: 26 mm,
Basınç: 0.2-16 bar,
Akışkan: Su, hava ve gaz,
Verilebilir Sıcaklık: 90°C



Solenoid Vana*

Solenoid Vana: 2/2 normalde kapalı, elektromanyetik vana
Model: EAR-004
Voltaj: 220VAC
Montaj Çapı: 1",
Orifis: 26 mm
Basınç: 0.5-4 bar
Akışkan: Buhar ve sıcak su
Verilebilir Sıcaklık: 140°C

Ticari Tip Su ve Buhar Serpantinli Hava Perdeleri

kullanıldığı yerler

merkezi sistem ile ısıtma-soğutma yapılan binalarda | süpermarketler
büyük restaurantlar | büyük mağazalar | büyük oteller | hastaneler | okullar
havaalanları | terminaler | tüm kalabalık ziyarete açık alanlar

çapraz esintili plastik
fan pervanesi çap 120 mm



TEKNİK DETAYLAR

CİHAZ MODELİ			RWH 33	LWH 33	KWH 34	KWH 35	KWH 36	KWH 37	KWH 38
Taklıabilir	Yükseklik	m	3.50	3.50	3.50	3.50	3.50	3.50	3.50
	Genişlik	m	1.00	1.00	1.20	1.40	1.60	1.80	2.00
Su Giriş Sıcaklığı		°C	90	90	90	90	90	90	90
Hava Giriş Sıcaklığı		°C	15	15	15	15	15	15	15
Isıtıcı (Serpantin) Kapasitesi (Yüksek - Düşük)		kW	17.2 / 15.6	17.2 / 15.6	19.5 / 17.7	23.4 / 21.2	28.0 / 24.6	30.9 / 28.0	34.6 / 31.4
Su Çıkış Sıcaklığı		°C	75.9 / 77.2	75.9 / 77.2	82.0 / 82.8	80.4 / 81.3	77.0 / 79.9	77.3 / 78.5	75.9 / 77.2
Hava Çıkış Sıcaklığı		°C	43.7 / 46.3	43.7 / 46.3	44.1 / 46.6	44.1 / 46.6	39.8 / 46.5	43.8 / 46.3	43.6 / 46.1
Basınç Kaybı (su) ΔP		kPa	3.5	3.5	2.8	2.9	3.1	3.3	3.5
Su Giriş Sıcaklığı		°C	70	70	70	70	70	70	70
Hava Giriş Sıcaklığı		°C	15	15	15	15	15	15	15
Isıtıcı (Serpantin) Kapasitesi (Yüksek - Düşük)		kW	12.5 / 11.3	12.5 / 11.3	14.1 / 12.8	17.0 / 15.4	20.0 / 17.9	22.4 / 20.3	25.1 / 22.8
Su Çıkış Sıcaklığı		°C	59.9 / 60.8	59.9 / 60.8	64.3 / 64.8	63.1 / 63.8	60.7 / 62.7	60.9 / 61.7	59.8 / 60.8
Hava Çıkış Sıcaklığı		°C	35.8 / 37.7	35.8 / 37.7	36.1 / 37.9	36.1 / 37.9	36.1 / 37.9	35.9 / 37.7	35.7 / 37.6
Basınç Kaybı (su) ΔP		kPa	3.6	3.6	2.9	3.1	3.3	3.4	3.6
Su Akış Hızı		lt/sn	0.3	0.3	0.6	0.6	0.6	0.6	0.6
Hava Çıkış Hızı		m/sn	9.0 / 7.5	9.0 / 7.5	9.0 / 7.5	9.0 / 7.5	9.0 / 7.5	9.0 / 7.5	9.0 / 7.5
Hava Debisi		m³/h	1740 / 1450	1740 / 1450	1950 / 1625	2340 / 1950	2730 / 2275	3125 / 2600	3515 / 2930
Su Debisi		lt	0.80	0.80	0.80	1.00	1.20	1.40	1.60
Motor Gücü		W	195	195	210	370	390	440	480
Motor Hızı		rpm	1370 / 1050	1370 / 1050	1370 / 1050	1370 / 1050	1370 / 1050	1370 / 1050	1370 / 1050
Güç Kaynağı		V/Ph/Hz	230 / 1 / 50	230 / 1 / 50	230 / 1 / 50	230 / 1 / 50	230 / 1 / 50	230 / 1 / 50	230 / 1 / 50
Ses Seviyesi (1 m'de)		dB(A)	65 / 62	65 / 62	65 / 62	65 / 62	65 / 62	65 / 62	65 / 62

Hava çıkış hızı ve hava debisi cihaz filtresizken elde edilen verilerdir.



K serisi sıcak su giriş-çıkış



R/L serisi sıcak su giriş-çıkış



Selenoid Vana*

Selenoid Vana: 2/2 normalde kapalı, elektromanyetik vana
Model: EVM20-N2-C2
Voltaj: 220VAC
Montaj Çapı: 1",
Orifis: 26 mm,
Basınç: 0.2-16 bar,
Akışkan: Su, hava ve gaz,
Verilebilir Sıcaklık: 90°C



Selenoid Vana*

Selenoid Vana: 2/2 normalde kapalı, elektromanyetik vana
Model: EAR-004
Voltaj: 220VAC
Montaj Çapı: 1"
Orifis: 26 mm
Basınç: 0.5-4 bar
Akışkan: Buhar ve sıcak su
Verilebilir Sıcaklık: 140°C

Endüstriyel Tip Su ve Buhar Serpantinli Hava Perdeleri

kullanıldığı yerler

merkezi sistem ile ısıtma-soğutma yapılan binalarda | süpermarketler
büyük restoranlar | büyük mağazalar | büyük oteller | hastaneler | okullar
havaalanları | terminaler | tüm kalabalık ziyarete açık alanlar

çapraz esintili plastik
fan pervanesi çap 130 mm



TEKNİK DETAYLAR

CİHAZ MODELİ			RWH 22	LWH 22	RWH 23	LWH 23	KWH 24	KWH 26	KWH 28	KWH 83*
Taklıbilir	Yükseklik	m	5.00	5.00	5.00	5.00	5.00	5.00	5.00	8.00
	Genişlik	m	1.00	1.00	1.20	1.20	1.20	1.60	2.00	1.00
Su Giriş Sıcaklığı		°C	90	90	90	90	90	90	90	90
Hava Giriş Sıcaklığı		°C	15	15	15	15	15	15	15	15
Isıtıcı (Serpantin) Kapasitesi (Yüksek - Düşük)		kW	22.0 / 19.5	22.0 / 19.5	26.0 / 23.0	26.0 / 23.0	23.0 / 20.0	31.5 / 27.5	41.0 / 36.0	27.0
Su Çıkış Sıcaklığı		°C	72.0 / 74.0	72.0 / 74.0	68.5 / 71.0	68.5 / 71.0	81.0 / 82.0	77.0 / 79.0	73.0 / 75.0	79.0
Hava Çıkış Sıcaklığı		°C	41.0 / 45.0	41.0 / 45.0	41.0 / 45.0	41.0 / 45.0	43.0 / 46.0	42.0 / 46.0	42.0 / 45.5	36.5
Basınç Kaybı (su) ΔP		kPa	3.3	3.3	3.6	3.6	2.6	2.9	3.2	2.3
Su Giriş Sıcaklığı		°C	70	70	70	70	70	70	70	70
Hava Giriş Sıcaklığı		°C	15	15	15	15	15	15	15	15
Isıtıcı (Serpantin) Kapasitesi (Yüksek - Düşük)		kW	16.0 / 14.0	16.0 / 14.0	19.0 / 17.0	19.0 / 17.0	16.0 / 14.0	23.0 / 20.0	29.0 / 26.0	19.5
Su Çıkış Sıcaklığı		°C	57.0 / 58.0	57.0 / 58.0	54.5 / 56.0	54.5 / 56.0	63.0 / 64.0	61.0 / 62.0	58.0 / 59.5	62.0
Hava Çıkış Sıcaklığı		°C	34.0 / 37.0	34.0 / 37.0	34.0 / 36.0	34.0 / 36.0	35.0 / 38.0	35.0 / 37.5	34.0 / 37.0	30.0
Basınç Kaybı (su) ΔP		kPa	3.5	3.5	3.8	3.8	2.7	3.0	3.3	2.3
Su Akış Hızı		lt/sn	0.3	0.3	0.3	0.3	0.6	0.6	0.6	0.6
Hava Çıkış Hızı		m/sn	11.0 / 8.5	11.0 / 8.5	11.0 / 8.5	11.0 / 8.5	11.0 / 8.5	11.0 / 8.5	11.0 / 8.5	18.0
Hava Debisi		m³/h	2425 / 1870	2425 / 1870	2935 / 2270	2935 / 2270	2390 / 1845	3350 / 2570	4395 / 3395	4800
Su Debisi		lt	1.00	1.00	1.28	1.28	0.96	1.40	1.88	1.00
Motor Gücü		W	360	360	400	400	380	450	500	1100
Motor Hızı		rpm	1370 / 1100	1370 / 1100	1370 / 1100	1370 / 1100	1370 / 1100	1370 / 1100	1370 / 1100	1400
Güç Kaynağı		V/Ph/Hz	230 / 1 / 50	230 / 1 / 50	230 / 1 / 50	230 / 1 / 50	230 / 1 / 50	230 / 1 / 50	230 / 1 / 50	230 / 1 / 50
Ses Seviyesi (1 m'de)		dB(A)	64 / 60	64 / 60	64 / 60	64 / 60	67 / 64	67 / 64	67 / 64	65

Hava çıkış hızı ve hava debisi cihaz filtersizken elde edilen verilerdir. * KWH 83 model cihazın fotoğrafını 27. sayfa da görebilirsiniz.



K serisi sıcak su giriş-çıkış



R/L serisi sıcak su giriş-çıkış



Selenoid Vana*

Selenoid Vana: 2/2 normalde kapalı, elektromanyetik vana
Model: EVM20-N2-C2
Voltaj: 220VAC
Montaj Çapı: 1",
Orifis: 26 mm,
Basınç: 0.2-16 bar,
Akışkan: Su, hava ve gaz,
Verilebilir Sıcaklık: 90°C



Selenoid Vana*

Selenoid Vana: 2/2 normalde kapalı, elektromanyetik vana
Model: EAR-004
Voltaj: 220VAC
Montaj Çapı: 1"
Orifis: 26 mm
Basınç: 0.5-4 bar
Akışkan: Buhar ve sıcak su
Verilebilir Sıcaklık: 140°C

Ankastre Ticari Tip Su ve Buhar Serpantinli Hava Perdeleri

kullanıldığı yerler

süper marketler | büyük restaurantlar | büyük mağazalar | büyük oteller | galeriler
benzin istasyonları | hastaneler | okullar | havaalanları | terminaller
tüm büyük kalabalık ziyaretçi alanlar

çapraz esintili plastik
fan pervanesi çap 120 mm



TEKNİK DETAYLAR

CİHAZ MODELİ			RSWH 34	RSWH 35	RSWH 36	RSWH 37	RSWH 38
Takılabilir	Yükseklik	m	3.00	3.00	3.00	3.00	3.00
	Genişlik	m	1.20	1.40	1.60	1.80	2.00
Su Giriş Sıcaklığı		°C	90	90	90	90	90
Hava Giriş Sıcaklığı		°C	15	15	15	15	15
Isıtıcı (Serpantin) Kapasitesi (Yüksek - Düşük)		kW	20.0 / 18.0	23.0 / 21.0	27.0 / 24.0	30.0 / 27.0	33.0 / 30.0
Su Çıkış Sıcaklığı		°C	74.0 / 75.0	71.0 / 72.0	68.0 / 70.0	66.0 / 67.0	64.0 / 65.0
Hava Çıkış Sıcaklığı		°C	45.0 / 48.0	44.0 / 47.0	44.0 / 46.0	43.0 / 46.0	42.0 / 45.0
Basınç Kaybı (su) ΔP		kPa	3.9	4.2	4.6	4.9	5.3
Su Giriş Sıcaklığı		°C	70	70	70	70	70
Hava Giriş Sıcaklığı		°C	15	15	15	15	15
Isıtıcı (Serpantin) Kapasitesi (Yüksek - Düşük)		kW	15.0 / 13.0	17.0 / 15.0	19.0 / 16.0	21.0 / 20.0	24.0 / 22.0
Su Çıkış Sıcaklığı		°C	58.0 / 59.0	56.0 / 57.0	54.0 / 56.0	52.0 / 54.0	51.0 / 52.0
Hava Çıkış Sıcaklığı		°C	37.0 / 39.0	36.0 / 38.0	36.0 / 37.0	35.0 / 37.0	35.0 / 37.0
Basınç Kaybı (su) ΔP		kPa	4.1	4.4	4.8	5.2	5.5
Su Akış Hızı		lt/sn	0.3	0.3	0.3	0.3	0.3
Hava Çıkış Hızı		m/sn	9 / 7.5	9 / 7.5	9 / 7.5	9 / 7.5	9 / 7.5
Hava Debisi		m³/h	1950 / 1625	2340 / 1950	2730 / 2275	3125 / 2600	3515 / 2930
Su Debisi		lt	0.80	1.00	1.20	1.40	1.60
Motor Gücü		W	350	400	460	480	500
Motor Hızı		rpm	1370 / 1050	1370 / 1050	1370 / 1050	1370 / 1050	1370 / 1050
Güç Kaynağı		V/Ph/Hz	230 / 1 / 50	230 / 1 / 50	230 / 1 / 50	230 / 1 / 50	230 / 1 / 50
Ses Seviyesi (1 m'de)		dB(A)	66 / 64	66 / 64	66 / 64	67 / 64	67 / 64

Hava çıkış hızı ve hava debisi cihaz filtresizken elde edilen verilerdir.



K serisi sıcak su giriş-çıkış



R/L serisi sıcak su giriş-çıkış



Selenoid Vana*

Selenoid Vana: 2/2 normalde kapalı, elektromanyetik vana
Model: EVM20-N2-C2
Voltaj: 220VAC
Montaj Çapı: 1",
Orifis: 26 mm,
Basınç: 0.2-16 bar,
Akışkan: Su, hava ve gaz,
Verilebilir Sıcaklık: 90°C



Selenoid Vana*

Selenoid Vana: 2/2 normalde kapalı, elektromanyetik vana
Model: EAR-004
Voltaj: 220VAC
Montaj Çapı: 1",
Orifis: 26 mm
Basınç: 0.5-4 bar
Akışkan: Buhar ve sıcak su
Verilebilir Sıcaklık: 140°C

Su ve Buhar Serpantinli Hava Perdeleri Ebat ve Ağırlık Tablosu

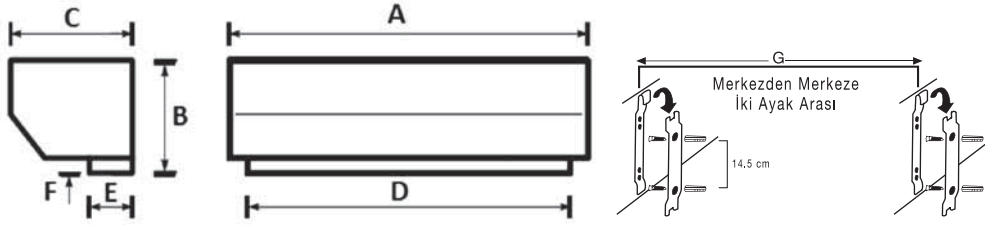

GENEL TİP SU VE BUHAR SERPANTİNLİ HAVA PERDELERİ EBAT VE AĞIRLIK TABLOSU

Cihaz Modeli	A: Genişlik mm	B: Yükseklik mm	C: Derinlik mm	D: Hava Kanalı Genişliği mm	E: Hava Kanalı Derinliği mm	F: Hava Kanalı Yüksekliği mm	G: İki Ayak Arası Mesafe mm	Ağırlık kg
RWH 13	1100	236	274	900	54	64	760	19
LWH 13	1100	236	274	900	54	64	760	19
KWH 14	1206	236	274	1160	54	64	900	22
KWH 15	1406	236	274	1360	54	64	1000	25
KWH 16	1606	236	274	1560	54	64	1100	28
KWH 17	1806	236	274	1760	54	64	1200	31
KWH 18	2006	236	274	1960	54	64	1300	35

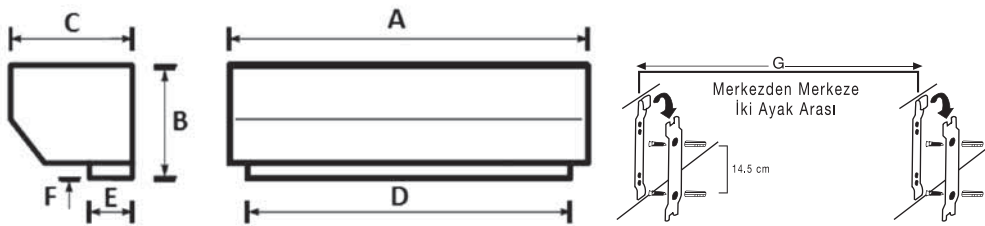

TİCARİ TİP SU VE BUHAR SERPANTİNLİ HAVA PERDELERİ EBAT VE AĞIRLIK TABLOSU

Cihaz Modeli	A: Genişlik mm	B: Yükseklik mm	C: Derinlik mm	D: Hava Kanalı Genişliği mm	E: Hava Kanalı Derinliği mm	F: Hava Kanalı Yüksekliği mm	G: İki Ayak Arası Mesafe mm	Ağırlık kg
RWH 33	1149	269	277	900	76	64	640	26
LWH 33	1149	269	277	900	76	64	640	26
KWH 34	1242	269	277	1199	76	64	800	30
KWH 35	1452	269	277	1400	76	64	900	32
KWH 36	1642	269	277	1601	76	64	1000	35
KWH 37	1842	269	277	1802	76	64	1100	37
KWH 38	2042	269	277	2003	76	64	1200	39

Su ve Buhar Serpantinli Hava Perdeleri Ebat ve Ağırlık Tablosu



KWH 83 paslanmaz çelik gövde olup fan çapı 180 mm'dir.

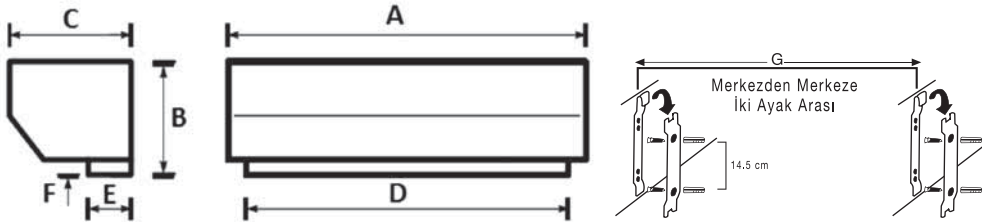

ENDÜSTRİYEL TİP SU VE BUHAR SERPANTİNLİ HAVA PERDELERİ EBAT VE AĞIRLIK TABLOSU

Cihaz Modeli	A: Genişlik mm	B: Yükseklik mm	C: Derinlik mm	D: Hava Kanalı Genişliği mm	E: Hava Kanalı Derinliği mm	F: Hava Kanalı Yüksekliği mm	G: İki Ayak Arası Mesafe mm	Ağırlık kg
RWH 22	1270	291	306	1015	76	64	700	31
LWH 22	1270	291	306	1015	76	64	700	31
RWH 23	1491	291	306	1236	76	64	920	34
LWH 23	1491	291	306	1236	76	64	920	34
KWH 24	1259	291	306	1200	76	64	785	32
KWH 26	1663	291	306	1603	76	64	1050	37
KWH 28	2097	291	306	2044	76	64	1190	48
KWH 83	1045	366	391	998	92	63	615	35

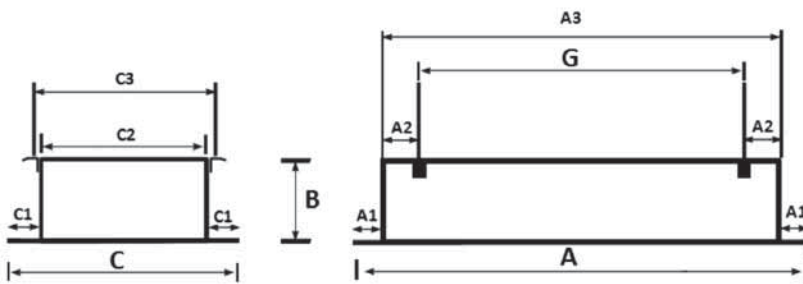

ANKASTRE TİCARİ TİP SU VE BUHAR SERPANTİNLİ HAVA PERDELERİ EBAT VE AĞIRLIK TABLOSU

Cihaz Modeli	A: Genişlik mm	A 1 mm	A 2 mm	A 3 mm	B: Yükseklik mm	C: Derinlik mm	C 1 mm	C 2 mm	C 3 mm	G: İki Ayak Arası Mesafe mm	Ağırlık kg
RSWH 34	1375	70	100	1255	225	525	60	405	460	1055	36
RSWH 35	1575	70	100	1455	225	525	60	405	460	1255	43
RSWH 36	1775	70	100	1655	225	525	60	405	460	1455	48
RSWH 37	1975	70	100	1855	225	525	60	405	460	1655	53
RSWH 38	2175	70	100	2055	225	525	60	405	460	1855	58

Yerleştirme Montaj

En sık kullanılan yerleştirme, direkt olarak açıklığın üst kısmına montaj edilmesidir. Bunun için cihazla birlikte 2 adet asma halkası verilmiştir. Eğer duvar ya da metal konstrüksiyon asmaya uygunsa, bu halkalar kolayca montaj için kullanılabilir. Eğer bu yöntemler mümkün değilse, hava perdesini duruma göre uygun gördüğünüz bir konuma monte edebilirsiniz. Bazı asma yöntemleri aşağıda gösterilmiştir. Bahsi geçen açıklığı, hangi model hava perdesi ile perdeleyeceğinizi saptarken, dikkat edilecek iki önemli husus vardır. 1- Kapı genişliği 2- Kapı yüksekliği

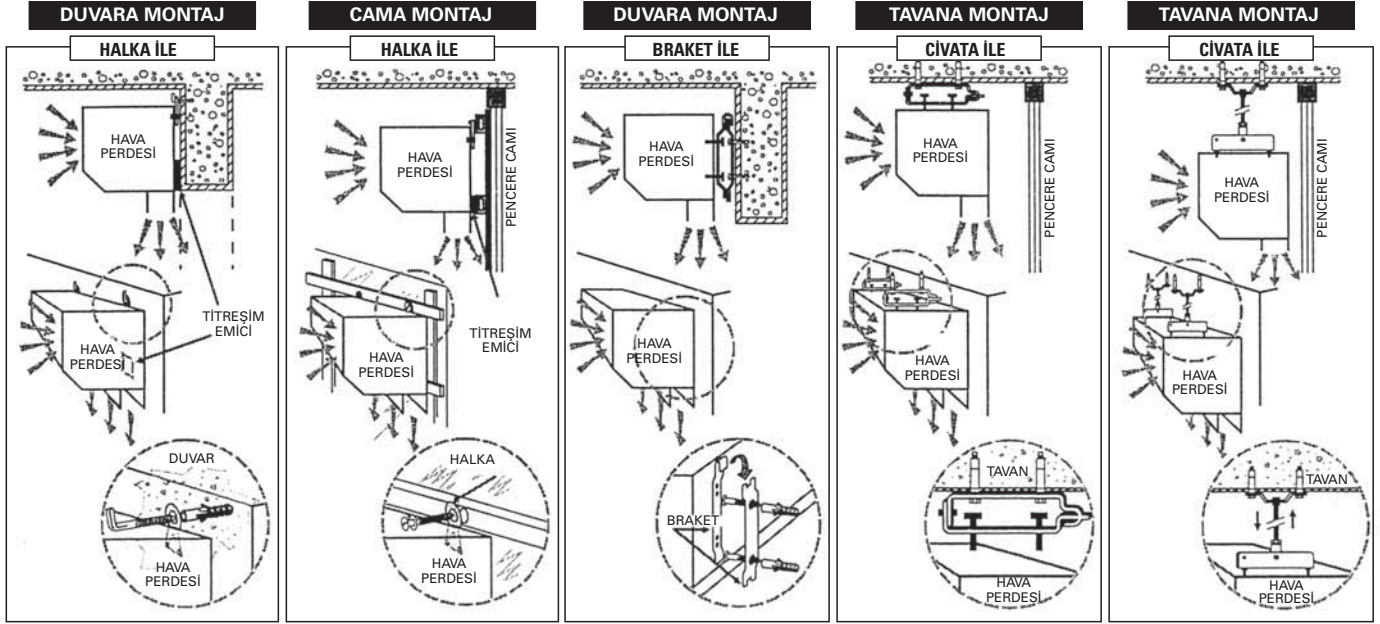

Hava Kanatlarının Ayarlanması

Genel: Düzgün bir hava akışının sağlanması ve hava akışının ayarlanabilmesi için aygıt üzerinde iki çıkış kanadı bulunmaktadır. Hava kanatlarını kullanarak, hava akış açısını döşemeye göre dikey konumdan açıklığın her iki tarafına doğru veya tek bir tarafa doğru 15°'ye kadar ayarlamak mümkündür. Hava kanatları, M vidalarının yardımıyla arzu edilen konumda sabitlelenebilir. (F2)

Hava Akışının Ayarlanmasına İlişkin Genel Kurallar

Hava akışı direkt olarak ya da SOĞUK ve TEMİZ OLMAYAN ortama doğru hafif açılı olmalıdır. Hava kanatlarının eğim açısı, iki ortam arasındaki hava akımının hızına bağlı olarak değiştirilebilir.

Not: Kanatların açısının en kolay ve en iyi ayarlama yöntemi, hava akışının gözle görülmesidir. Bu bir parça renkli kurdela şeridini hava çıkış ağzından aşağı sarkıtmak ve kurdela şeridinin hareketini gözlemek suretiyle yapılır.

Hava Akışının Değiştirilmesi İle İlgili Bazı Örnekler

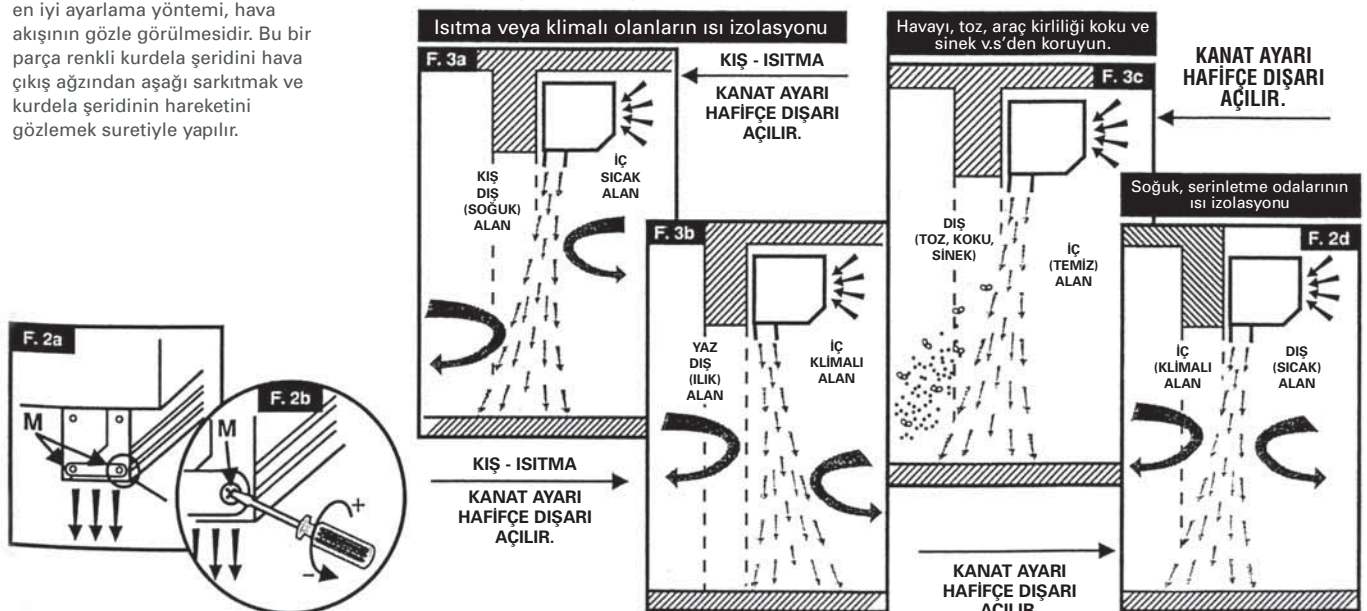

Referanslar

BANKA

- A BANK
- ALBARAKA TÜRK
- ALLIANZ SİGORTA A.Ş.
- ANADOLU BANK
- BANK ASYA
- BURGAN BANK
- DENİZBANK
- FİBA BANKA
- FINANSBANK
- HALKBANK
- HSBC BANK
- İNG BANK
- İŞ BANKASI
- KUVEYTTÜRK
- ODEA BANK
- PTT BANK
- ŞEKERBANK
- T BANK
- T.C. MERKEZ BANKASI
- T.C. HALK BANKASI
- TEB
- TÜRKİSH BANK
- TÜRKİYE FİNANS KATILIM BANKASI
- VAKIFBANK
- YAPI KREDİ BANKASI
- ZİRAAT BANKASI

MARKET

- BAUHAUS
- CARREFOUR SA
- ÇAĞRI MARKET
- DARTY
- ELECTROWORLD
- KİLER MARKET
- KOÇTA
- MIGROS TÜRK A.Ş.
- ONUR MARKET
- RAMMAR MARKET
- ŞOK MAĞAZALARI
- TANSİA
- ÜÇLER SÜPERMARKET

EĞİTİM

- 18 MART ÜNİVERSİTESİ VE KÜLTÜR MRK.
- AFYON KOCAŞEHİR ÜNİVERSİTESİ ANS KAMPÜSÜ KONGRE MERKEZİ
- AÇI OKULLARI
- AHMET HAMDİ TANPINAR İ.Ö.Ö.
- ANADOLU ÜNİV. AÇIK ÖĞRETİM FAKÜLTESİ CEBECİ BÜROSU / ANKARA
- ANAFEN DERSANESİ
- ANKARA TIP FAKÜLTESİ DEKANLIĞI
- ANKARA ÜNİVERSİTESİ / ANKARA
- ARI KOLEJİ EĞİTİM HİZM. A.Ş.
- BAĞÇEHİR ÜNİVERSİTESİ
- BİLİM ÜNİVERSİTESİ
- CEMRE KIZ ÖĞRENCİ YURDU / KONYA
- ÇOŞKUN KOLEJİ / İSTANBUL
- ERÇİYES ÜNİVERSİTESİ
- FEM DERSANESİ / İSTANBUL
- FETİH KOLEJİ / İSTANBUL
- GAZİ ÜNİVERSİTESİ
- GÜZİDE HANIM KOLEJİ
- HACETTEPE ÜNİVERSİTESİ BEYTEPE KAMPÜSÜ
- İSTANBUL KÜLTÜR ÜNİVERSİTESİ
- İSTANBUL TEKNİK ÜNİVERSİTESİ VAKFI
- İZMİR EKONOMİ ÜNİVERSİTESİ / İZMİR
- KARS KAFKAS ÜNİVERSİTESİ TIP FAK.
- KOÇ LİSESİ
- MEVLANA ÜNİVERSİTESİ / KONYA
- MUSTAFA KEMAL ÜNİVERSİTESİ ANTAKYA MESLEK YÜKSEKOKULU
- NAŞİDE HALİL GELENDOST İ.Ö.Ö. / İSPARTA
- NEŞEHİR ÜNİVERSİTESİ
- GÜZEL SANATLAR FAKÜLTESİ
- ÖDTÜ
- ÖZEL İZMİR AMERİKAN KOLEJİ
- PİRİ REİS ÜNİVERSİTESİ / İSTANBUL
- SAMANYOLU KOLEJİ / ANKARA
- SINAV DERSANESİ
- SINAV KOLEJİ
- TED KOLEJİ
- UFUK OKULLARI / İSTANBUL
- VALİDE SULTAN ÖĞRENCİ YURDU / İSTANBUL
- ZİRVE ÜNİVERSİTESİ

GIYİM

- A BUTİK
- ADDAX MAĞAZASI
- ADEL SPOR
- ADIDAS
- ADİL İŞİK
- ALDO AYAKKABI
- ARROW
- BAMBİ AYAKKABI
- BAŦİK
- COLİNS
- COLLEZIONE
- ÇARŞI MAĞAZALARI

- ÇETİNKAYA
- DAMAT / TWEEN
- DEFACŦO
- DERİMOD
- DESA
- ENDER MAĞAZALARI
- FLO MAĞAZASI
- GENCALLAR
- GREYDER
- HŦİÇ AYAKKABI
- KEMAL TANCA
- KİGİLİ
- KOMPEDAN
- KOTON
- LC WAIKİKİ
- LİTTLE BİG
- LOYA / NBB MAĞAZACILIK
- MANGO
- MARKS&SPENCER
- MAVİ JEANS
- MUDDO
- NEWBALANCE
- PENŦİ
- PERSPECTIVE
- PIERRE CARDIN
- POLARİS
- PULL&BEAR
- PUMA
- RODİ MOOD
- SEVEN HİLL
- TUDORS GÖMLEKLERİ
- US POLO
- VAKKO
- ZARA GIYİM

HASTANE / SAĞLIK

- ACADEMIC HOSPITAL
- ACİBADEM HASTANESİ
- ACS ÖZEL SAĞLIK HİZMETLERİ
- AFYON TIP MORFOLOJİ HASTANESİ
- AFYON ÜNİ. ANS ARAŞTIRMA HAST.
- AĞIZ VE DİŞ SAĞLIĞI MERKEZİ / KÜTAHYA
- AHI EVREN KALP HASTANESİ
- AKDENİZ TIP FAKÜLTESİ
- AKÜ MAVİ HASTANESİ
- ANADOLU ÇINAR SAĞLIK MERKEZİ
- ANKARA EĞİTİM VE ARAŞTIRMA BAŞTABİLLİĞİ
- ARDAHAN DEVLET HASTANESİ
- ARNAVUTKÖY DEVLET HASTANESİ
- ATATÜRK EĞİTİM ARAŞTIRMA HASTANESİ
- AVCILAR MURAT KÖLÜK DEVLET HASTANESİ / İSTANBUL
- BAĞCILAR EĞİTİM ARAŞ. HAST.
- BAŞAK YÜKSEK ÖĞRENİM ERKEK ÖĞRENCİ YURDU / İSPARTA
- BAŞKENT ÜNİVERSİTESİ ZÜBEYDE HANIM ARAŞ. HASTANESİ / İZMİR
- BATMAN ALMAN HASTANESİ
- BAYINDIR HASTANESİ / ANKARA
- BURSA ŞEVKET YILMAZ DEVLET HASTANESİ
- CAN HASTANESİ / ANKARA
- CENTRAL HOSPITAL / İSTANBUL
- CERRAHPAŞA TIP FAK. VAKFI
- ÇEVRE HASTANESİ / İSTANBUL
- ÇUKUROVA KADIN DOĞUM VE ÇOCUK HAST. / ADANA
- DENİZLİ DEVLET HASTANESİ
- DIŞKAPI ÇOCUK HASTANESİ EĞİTİM VE ARAŞTIRMA HASTANESİ / ANKARA
- DORA HOSPİTAL
- DR. FARUK İLKER BERGAMA DEVLET HASTANESİ / İZMİR
- DR. SAMİ ULLUS ÇOCUK HASTANESİ / ANKARA
- DÜNYA GÖZ HASTANESİ / İSTANBUL
- EGE UMUT HASTANESİ / MANİSA
- ERÇİYES ÜNİVERSİTESİ KALP HASTANESİ / KAYSERİ
- ERZURUM BÖLGE EĞİTİM HASTANESİ / ERZURUM
- ERZURUM YAKUTİYE ARAŞTIRMA DEVLET HASTANESİ
- ESENYURT DEVLET HASTANESİ
- ESKİŞEHİR DEVLET HASTANESİ
- ETİMESGUT DEVLET HASTANESİ / ANKARA
- FATSA DEVLET HASTANESİ / ORDU
- FLORANCE NIGHTINGALE HASTANESİ / İSTANBUL
- GÜVEN HASTANESİ / ANKARA
- HAKKARİ DEVLET HASTANESİ
- HAYDARPAŞA NUMUNE EĞİTİM VE ARAŞTIRMA HASTANESİ
- İSPARTA DEVLET HASTANESİ
- İSTANBUL. EĞT. VE ARŞ. HASTANESİ
- KARAYAZI İLÇE DEVLET HASTANESİ / ERZURUM
- KARTAL EĞİTİM VE ARAŞTIRMA HASTANESİ
- KARTAL KOŞUYOLU HASTANESİ
- KASIMPAŞA DİŞ HASTANESİ / İSTANBUL
- KAVACIK MEDİSTATE HASTANESİ
- KEPEZ DİŞ SAĞLIĞI HASTANESİ / ÇANAKKALE
- KIRŞEHİR AHI ÜNİ. EĞİTİM VE ARAŞTIRMA HASTANESİ
- KOCAELİ DEVLET HASTANESİ
- KOLAN HASTANESİ / İSTANBUL
- KOVANCILAR DEVLET HASTANESİ / ELAZIĞ
- LÜLEBURGAZ DEVLET HASTANESİ / KIRKLARELİ
- LÜTFİ KIRDAR KARTAL EĞİTİM VE ARAŞTIRMA HASTANESİ

- MARDİN DEVLET HASTAHANESİ
- MARMARA ÜNİVERSİTESİ EĞİTİM VE ARAŞTIRMA HASTANESİ
- MEDICANA HASTANESİ
- MEDICINE HOSPITAL
- MEDICABIL HASTANESİ / BURSA
- MEDICALPARK HASTANESİ
- NARMAN DEVLET HASTANESİ / ERZURUM
- NİSA HASTANESİ / İSTANBUL
- ONKOLOJİ HASTANESİ / ANKARA
- ORDU DEVLET HASTANESİ
- ORDU KADIN DOĞUM VE ÇOCUK HASTANESİ
- ÖZTAN HASTANESİ / UŞAK
- ÖZEL AKADEMİ HASTANESİ / HATAY
- ÖZEL BAKI UZUN HASTANESİ / İZMİR
- ÖZEL ÇANKAYA HASTANESİ / ANKARA
- ÖZEL ECHOMAR HASTANESİ / GÖZTEPE
- ÖZEL EGE HASTANESİ / DENİZLİ
- ÖZEL ONVAK ESKİŞEHİR HASTAHANESİ
- SADIK ÖZGÜR DEVLET HASTANESİ / SİVAS
- SADİ KONUK EĞİTİM VE ARAŞTIRMA HASTANESİ
- SİVAS DEVLET HASTANESİ
- ŞEHİTKAMİL DEVLET HASTANESİ / GAZİANTEP
- ŞİFA HASTANELERİ
- T.C. BAKANLIĞI POLATLI DUATEPE DEVLET HASTANESİ / ANKARA
- T.C. SAĞLIK BAKANLIĞI TAHRİ BURAK DOĞUMEVİ HASTANESİ / ANKARA
- T.C. SAĞLIK BAKANLIĞI ATATÜRK GÖĞÜS HASTANESİ / ANKARA
- T.C. SAĞLIK BAKANLIĞI NUMUNE HASTANESİ / ANKARA
- T.C. SAĞLIK BAKANLIĞI ZÜBEYDE DOĞUMEVİ HASTANESİ / ANKARA
- T.C. S.B. OKMEYDANI EĞİT. ARAŞ. HASTANESİ
- T.C. SAĞLIKBAK. DR. SAMİ ULLUS KADIN DOĞUM VE ÇOCUK SAĞLIĞI HASTANESİ / ANKARA
- TOKAT DEVLET HASTANESİ
- TRABZON NUMUNE EĞİTİM VE ARAŞ. HASTANESİ
- TÜRK BÖBREK VAKFI
- ULLUS MEDİKAL PARK HASTANESİ
- ÜMRANİYE EĞİTİM VE ARAŞTIRMA HASTANESİ
- YAHYALI DEVLET HASTANESİ / KAYSERİ
- YUNUS EMRE DEVLET HASTANESİ / ESKİŞEHİR

AVMLER

- A.B. AVM İŞ MERKEZİ
- AKVARYUM AVM
- ALTINYILDIZ AVM
- ANATOLİUM AVM
- ANKAMALL AVM
- ANKARA BÜYÜKŞEHİR BELEDİYESİ AİLE YAŞAM MERKEZİ
- APLUS AVM / İSTANBUL
- ARIKAYALAR AVM / İSTANBUL
- ATLANTIS CITY AVM/ANKARA
- ATRIUM ALIŞVERİŞ MERKEZİ
- BAĞLARBAŞI KÜLTÜR MERKEZİ / İSTANBUL
- BALCILAR ALIŞVERİŞ MERKEZİ / BURDUR
- BRANDIUM AVM
- BUYAKA AVM
- BÜYÜKŞEHİR AİLE YAŞAM MERKEZİ
- CADDEBOSTAN KÜLTÜR MERKEZİ / İSTANBUL
- CANPARK AVM
- CAPACITY AVM
- CARREFOR AVM
- CEPA AVM / ANKARA
- CEVAHİR AVM
- CONFORAMA AVM / İSTANBUL
- ÇATI AVM / ESKİŞEHİR
- DEMİRÖREN AVM / İSTANBUL
- EGEPAK AVM. A.Ş. / İZMİR
- ERASTA AVM / ANTALYA
- ERMAR ERZİNCAN AVM
- EVKUR AVM
- FORUM AVM'LER
- FESTİVA AVM / UŞAK
- GALERIA AVM / İSTANBUL
- GENCO AVM / BURSA
- GÜRMAR AVM
- İSTANBUL AVM
- İYAŞ PARK AVM / İSPARTA
- KİPA AVM
- KREMPARK AVM
- KÜTAHYA AVM
- MARK ANTALYA AVM
- MARMARA FORUM AVM / İSTANBUL
- MERTER PARK AVM
- NAPOLYON AVM / KONYA
- NEO AVM / ESKİŞEHİR
- NOKTA ALIŞVERİŞ MERKEZLERİ / OSMANİYE
- OPTIMUM AVM / İSTANBUL
- ÖZDİLEK AVM
- ÖZDİLEK PARK AVM / ANTALYA
- ÖZEL ALIŞVERİŞ MERKEZLERİ / İSTANBUL
- PALLADIUM AVM
- PALMİYE AVM
- PROFİLO AVM
- RÖNESANS AVM
- SAFİR ALIŞVERİŞ MERKEZİ
- SERDİVAN AVM / SAKARYA
- TERRACITY AVM / ANTALYA
- UĞUR AVM / BURSA
- VIAPORT AVM / İSTANBUL
- YAYLADA AVM / BALIKESİR
- YİĞİT AVM / İSTANBUL
- YÖN AVM / İSTANBUL

OTELLER

- ADORO GOLF HOTEL
- ALARA OLİVIA OTEL
- ALBA RESORT HOTEL
- AMARA CLUP SUPHİRE OTEL
- AMARA DOLCE VITA RESORT
- AMBASSADOR OTEL
- ANEMON OTELCİLİK A.Ş.
- ANTALYA OTEL
- ARCADIA GOLF RESORT
- ASTERIA ELİTA RESORT HOTEL
- ATLANTIS OTEL
- BARBAROS PASHA'A BEACH CLUP
- BARUT OTELLERİ
- BELCONTI RESORT HOTEL
- BERA OTEL / ANTALYA
- BELDIANA HOTEL
- BÜYÜK SARUHAN OTEL / MANİSA
- CALİSTA HOTEL
- CANDY BEACH HOTEL
- CAPRICE TERMAL / AYDIN
- CESARS HOTEL
- CLUB ALDIANA
- CLUB ALİBİY OTELLERİ
- CLUB BELKÖY
- CLUB BLUE WATERS
- CLUB GÜRAL PREMIER
- CLUB HOTEL SIRENA CITY
- CLUB LAGONIA GARDEN
- CLUB MED PALMIYE
- CLUB MEGASARAY OTELLERİ
- CLUB NENA OTEL
- CLUB OTELS SUN HEAVEN
- CLUB PINE BEACH
- CLUB SALİMA
- CONCORDE HOTEL
- CORINTHIA CLUB HOTEL
- CRYSTAL OTEL / ANTALYA
- DARU SULTAN HOTEL / İSTANBUL
- DEDEMAN OTEL
- DEFNE OTELLERİ
- DELPHİN DİVA OTEL
- DELPHİN OTEL
- DREAM HİLL OTEL / İSTANBUL
- ELA QUALITY RESORT OTEL
- GERMİRLİ PALAS OTEL
- GOLDEN CLUP OTEL
- GOLDEN COAST RESORT
- GRAND HABER OTEL
- GRAND ŞEKER OTEL
- GREEN WORD RESORT HOTEL
- GRIDA TATİL KÖYÜ
- GÜRAL TERMAL OTEL
- HILLSIDE OTEL
- HİLTON OTEL
- HOLIDAY OTELLERİ
- HOTEL BELEK
- HOTEL SİLLYUM
- HOTEL SILENCE
- İC HOTELS
- İKBAL TERMAL OTEL
- JOY HOTELLERİ
- JOY HYDROS OTEL / ANTALYA
- KAMELYA VOLT
- KAVAK OTEL A.Ş. / İSTANBUL
- KAYA OTEL
- KEMER GRAND HOTEL
- KERVANSARAY OTEL
- KLİKYA PALACE
- KREMLİN PALACE
- KRİSTAL ADMİRAL OTEL
- KRİŞ ALINDA OTEL
- LAMBLİANS HOTEL / SİDE
- LARA BEACH HOTEL
- LE JARDEN HOTEL
- LEODİKYA BEACH RESORT
- LES OTTOMANS OTEL
- LİMRA HOTEL
- LİNDA OTEL
- MAGIC LIFE OTELLERİ
- MAJESTY OTELLERİ
- MALATYA BÜYÜK OTEL
- MARCO POLO MAXİMUS
- MARE BEACH HOTEL
- MARİTİM PINE BEACH RESORT
- MARTI İMYRA HOTEL
- MAXROYAL OTEL
- MELİA BEACH RESORT OTELLERİ
- MIRACLE RESORT HOTEL
- MİRANDA HOTEL



TÜRKİYE MÜMESSİLİ



OAC İKLİMLENDİRME A.Ş.

Merkez - Satış Sonrası Hizmetler
Gürsel Mh. Nurtaç Cd. No:71/A Kağıthane
İstanbul-Türkiye T +90 212 297 2222
F +90 212 297 9702 info@oac.com.tr
servis@oac.com.tr **oac.com.tr**

Depo

Çakmaklı Mh. Kıdem Sk. No:3 B/2
Büyükcemece-İstanbul
T +90 212 886 1845
F +90 212 886 2672
depo@oac.com.tr

**İç Anadolu - Karadeniz
Doğu Anadolu Bölge**
T +90 549 207 7754
ankara@oac.com.tr

Akdeniz Bölge

T +90 533 207 7707
antalya@oac.com.tr

Ege Bölge

T +90 533 207 7710
izmir@oac.com.tr

**Çukurova Bölge
Güneydoğu And. Bölge**
T +90 533 207 7718
adana@oac.com.tr